

# στο όριο της μονιμότητας

Ηλέκτρα Παπαδάκη

04110051

Ιούλιος 2016

επίβλεψη:

Μαρία Μάρκου

Αθηνά Σταυρίδου



*Ευχαριστώ τις καθηγήτριες μου, Μάρκου Μαρία και Σταυρίδου Αθηνά, για την πολύτιμη υποστήριξη και καθοδήγησή τους καθ'όλη τη διάρκεια εκπόνησης της εργασίας αυτής, αλλά κυρίως στην αρχή της, μιας και δεν θα ξεπερνούσα τις αρχικές μου αμφιβολίες προσέγγισης ενός τέτοιου θέματος χωρίς την ενθάρρυνση και τις γνώσεις τους.*

*Τους φίλους μου Osama Khaled Al-Koky, Muhammed AbuOdeh, Ahmed Badr, Ahmed Hussein γιατί μου σύστησαν κουλτούρες από μια άλλη μεριά του κόσμου που ποτέ δεν θα κατανοούσα χωρίς αυτούς.*

*Τον Jonathas de Mello, για την πρόσβαση στους στόχους, τις στρατηγικές και τους ανθρώπους των ανθρωπιστικών οργανώσεων και τους Jacqueline Strecker και Olivier Delague για τις πληροφορίες τους για τη ζωή στο Domiz.*

*Μα πιο πολύ κάθε κάτοικο του καταυλισμού αυτού που δικτυώνεται παγκόσμια, που διαδίδει την πληροφορία, που συνεχίζει την ζωή του χτίζοντας καθημερινά τα αυτονόητα για εμάς και επαγγελματικά τους επιστήμονες του χώρου να πάρουν θέση υπέρ του και υπέρ μας.*



## Περίληψη

Οι προσφυγικοί καταυλισμοί θα έπρεπε να λειτουργήσουν σαν θερμοκοιτίδες ανάπτυξης νέων βιώσιμων και αειφόρων οικισμών, που θα λάβουν στήριξη αρχικά και θα συνεχίσουν να αναπτύσσονται και να υπάρχουν με τις δικές τους δυνάμεις και με τρόπους που θα λειτουργήσουν σαν πρότυπο για όλους μας. Χωρίς σπατάλες και με μεγάλο βαθμό αυτάρκειας.

Κι ενώ αντιμετωπίζονται ως ένα ακόμα βάρος από τις κυβερνήσεις, οι προσφυγικοί καταυλισμοί θα έπρεπε να αντιμετωπιστούν ως αυτό που είναι. Μια ευκαιρία για την ανθρωπότητα να αποδείξει ότι μπορεί να χτίσει ξανά την ζωή της από το 0 χωρίς να κάνει ξανά τα λάθη του παρελθόντος. Είτε αυτά είναι περιβαλλοντικά, είτε πολιτικά ή οικονομικά, είτε ανθρωπιστικά.

Το αν οι άνθρωποι θα μείνουν εκεί παραπάνω ή όχι δεν διασφαλίζεται από την ύπαρξη ή μη παροχών για την επιβίωση τους. Αν η οικονομία μπορεί να τους υποστηρίξει και παράλληλα αν οι δραστηριότητές τους υποστηρίζουν την οικονομία, οι κυβερνήσεις δεν έχουν λόγους να ανησυχούν. Αν πάλι όχι, κι ενώ η ειρήνη στις πατρίδες τους έχει αποκατασταθεί, δεν έχουν λόγο κανέναν να παραμείνουν.

Αν κάτι έχουν αποδείξει τα παραδείγματα των τελευταίων χρόνων είναι αυτό. Σε οποιαδήποτε χώρα, με οποιοσδήποτε πολιτικές, είτε "ελεύθεροι" είτε "κλειδωμένοι" μέσα σε καταυλισμούς, οι πρόσφυγες, θα βρουν τους τρόπους να αναπτύξουν τις ζωές τους, να εξασφαλίσουν αυτά που οι ίδιοι θεωρούν αναγκαία -και που καμία σχέση δεν έχουν με τις προσεγγίσεις και προβλέψεις των αρμόδιων οργανισμών πως οι ανάγκες όλων των ανθρώπων είναι οι ίδιες παντού και πως η επιβίωση ταυτίζεται με τη διαβίωση- και να αναπτύξουν κοινωνίες και κοινότητες, ιεραρχία, αγορά, να σχηματίσουν πόλεις κι ας είναι η οργάνωση του χώρου τέτοια ώστε να τους εμποδίζει.



Το 2012 σε άδεια μέχρι τότε κομμάτια της γης, άρχισαν να εμφανίζονται εν μια νυκτί συγκεντρώσεις με ανθρώπους που όμοιες τους δεν είχαμε δει ξανά συνολικά 500.000 άνθρωποι ζουν σε αυτές όλοι έχουν ένα κοινό χαρακτηριστικό, που είναι και αυτό που καθορίζει την μορφή τους.

Είναι όλοι τους πρόσφυγες, που απέδρασαν από τον Συριακό εμφύλιο.

**Τι σημαίνει όμως πρόσφυγας, απόδραση και τι η νέα του ζωή εκεί?**

Μετά το δεύτερο παγκόσμιο πόλεμο, τα Ηνωμένα Έθνη πρότειναν και τα κράτη υπέγραψαν την Συνθήκη της Γενεύης (1951), η οποία περιέγραφε τα δικαιώματα και τις διαδικασίες επιστροφής των εκτοπισμένων-ευρωπαϊών κυρίως-στις χώρες τους και μελλοντικά την προστασία ατόμων που αποδρούν από απολυταρχικά καθεστώτα. Δεν προέβλεπε μεγάλες προσφυγικές ροές, μιας και κανένας δεν φανταζόταν ανθρωπιστικές κρίσεις μεγάλου βεληνεκούς, αμέσως μετά τον Β παγκόσμιο πόλεμο.

Δυστυχώς η πρόβλεψη αυτή διαψεύστηκε και η συνθήκη συμπληρώθηκε με το πρωτοκολλο του 76, το οποίο συμπεριέλαβε και περιέγραψε την προστασία των εκτοπισμένων παγκοσμίως.

Όρισε ορολογίες για τις προστατευόμενες ομάδες πληθυσμού που σήμερα δυστυχώς είναι πολύ δημοφιλείς ξανά. Όπως:

### **πρόσφυγας,**

ο άνθρωπος που εγκαταλείπει την χώρα της οποίας είναι υπήκοος επειδή έγινε θύμα, ή απειλήθηκε ή φοβάται πως θα γίνει θύμα δίωξης, λόγω φυλής, φύλου, θρησκείας κοινωνικής ομάδας ή πολιτικών πεποιθήσεων. Πιστεύει πως η χώρα του δεν μπορεί να τον προστατέψει και για αυτό τον λόγο ζητά προστασία -άσυλο- σε μία άλλη χώρα. Η έγκριση του αιτήματος έρχεται μαζί με τον χαρακτηρισμό του ως πρόσφυγας.

Κακώς ο όρος δεν περιλαμβάνει άτομα που εγκαταλείπουν την χώρα τους λόγω φυσικών και κλιματικών συνθηκών και καταστροφών, τα οποία ονομάζονται μετανάστες.

### **εσωτερικά εκτοπισμένος,**

είναι ο άνθρωπος που για τους ίδιους λόγους εγκαταλείπει την κατοικία του και αλλά αναζητά προστασία μέσα στην χώρα του, η οποία είναι και υπεύθυνη για την προστασία του.

και **επαναπατρισθέντας** αυτός που επιστρέφει σε αυτήν, όταν οι λόγοι για τον φόβο της δίωξης έχουν παύσει να υπάρχουν.

Η ιδιότητα του πρόσφυγα συνοδεύεται με πολυάριθμα δικαιώματα που σαφώς ορίζονται στην συνθήκη και σκοπό έχουν να διασφαλίσουν πως θα ζει όπως οποιοδήποτε μέλος της τοπικής κοινωνίας με τα ίδια δικαιώματα και ευκαιρίες. Μερικά από αυτά είναι τα εξής:

Της εργασίας.

Της στέγης.

Της εκπαίδευσης.

Της δημόσια ανακούφιση και βοήθεια

Της ανεξίτηρης

Της πρόσβασης στα δικαστήρια.

Της ελεύθερης κυκλοφορίας εντός της επικράτειας.

Της έκδοσης δελτίου ταυτότητας και ταξιδιωτικών εγγράφων.

Να μην απελαθεί εκτός από ορισμένες αυστηρά καθορισμένες περιπτώσεις.

Να μην τιμωρηθεί για την παράνομη είσοδο στο έδαφος τους συμβαλλόμενου κράτους.

Μαζί με την συνθήκη ο ΟΗΕ ίδρυσε το UNHCR (Office of the United Nations High Commissioner for Refugees, Υπατη Αρμοστία του ΟΗΕ για τους πρόσφυγες) ως θεματοφύλακα αυτής. Η υποχρέωση για την τήρηση της συνθήκης και των δικαιωμάτων των προσφύγων, καθώς και ανάπτυξη πολιτικής σύμφωνα με αυτή εφόσον την έχουν υπογράψει, εμπίπτει στα κράτη, συχνότατα όμως είναι το UNHCR αυτό που υποκαθιστά το χρέος τους και που η αποστολή του ανάλογα με την περίπτωση, την περιοχή και τις ανάγκες πλαισιώνεται από πολυάριθμες οργανώσεις ανθρωπιστικής αποστολής όπως το REACH, το NRC, ο ερυθρός σταυρός, το Save the children, world food program κλπ οργανώσεις μη κυβερνητικές, κρατικές, θρησκευτικές, ή που υπάγονται είτε στον ΟΗΕ, ή την ΕΕ. Ο ΟΗΕ έχει ορίσει το UNHCR επικεφαλής επίλυσης ανθρωπιστικών κρίσεων, δηλαδή όταν οποιοδήποτε προσφυγικό ζήτημα απαιτεί επίλυση το UNHCR είναι αυτό που συντονίζει αυτή καθώς και όλες τις υπόλοιπες οργανώσεις.

Η ένταξη στις τοπικές κοινωνίες δεν επιτυγχάνεται πάντα για διάφορους λόγους που εξαρτώνται από τη χώρα υποδοχής. Δημοφιλής λύση γίνονται οι προσφυγικοί καταυλισμοί, οι οποίοι διαχειρίζονται από το UNHCR και τις κυβερνήσεις και έχουν σκοπό την προστασία των προσφύγων και την καλύτερη διανομή παροχών. Παρατηρούμε όμως άλλους δυο τύπους προσφυγικών καταυλισμών:

**Τους αυτοδημιούργητους και αυτοοργάνωτους,**

οι οποίοι παρακολουθούνται, ελέγχονται και περιστασιακά βοηθούνται. Συχνά καταστρέφονται μετά από απόφαση των κυβερνήσεων και οι πληθυσμοί μεταφέρονται.

**Κέντρα κράτησης (όπως τα γραφεία διευθέτησης που χρησιμοποιεί η ΕΕ)**

Το όριο διαμονής διαμορφώνεται, πρόσφατα ανέβηκε στους 18 μήνες. Τα προαπαιτούμενα επιβίωσης για τους πρόσφυγες είναι πολύ χαμηλότερα από αυτά των "κανονικών" καταυλισμών και δυστυχώς αυτός είναι ο λόγος που οι τοπικές αρχές τα προτιμούν.



αυτοοργάνωτος καταυλισμός στο Λίβανο



κέντρο κράτησης στη Λέσβο



προσφυγικός καταυλισμός του UNHCR στην Ιορδανία



Οργανώσεις ανθρωπιστικής αποστολής που δρουν μέσα στους προσφυγικούς καταυλισμούς.



- Χώρες που έχουν υπογράψει μόνο τη Συνθήκη του 1951
- Χώρες που έχουν υπογράψει μόνο το πρωτόκολλο του 1967
- Χώρες που έχουν υπογράψει και τα δύο

πηγή: en.wikisource.org/wiki/1951\_

οι χώρες που έχουν υπογράψει τη Συνθήκη και το Πρωτόκολλο





## Το εγχειρίδιο και η οργάνωση των καταυλισμών

### \_οι οδηγίες



**1979** 1η έκδοση  
1998 2η έκδοση  
2007 3η έκδοση

Μέχρι το 2013 (τελευταία αναλυτική καταγραφή) **6.000.000** άνθρωποι ζούσαν σε προσφυγικούς καταυλισμούς του **UNHCR** παγκοσμίως.

### \_οικογενειακή σκηνή

Το UNHCR προβλέπει ότι η μέση οικογένεια είναι η 5μελής.

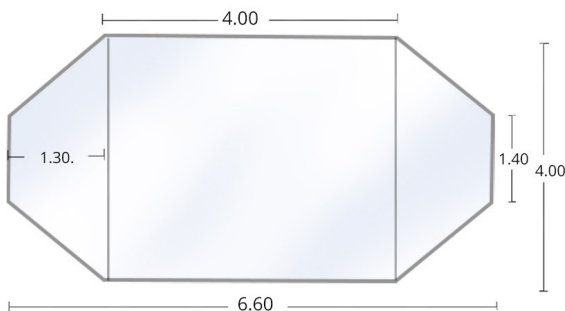

το οποίο σημαίνει 3,3 τμ/άτομο



ή 2,75 για μια 7μελή οικογένεια, η οποία είναι εξαιρετικά σύνηθης σε Μ.Ανατολή και Αφρική

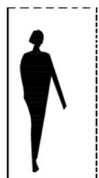

ή τελικά 2,5 αν υπολογίσουμε πως κάθε οικογένεια χρειάζεται σίγουρα 3 τμ για τα προσωπικά της αντικείμενα και τις οικοσκευές.

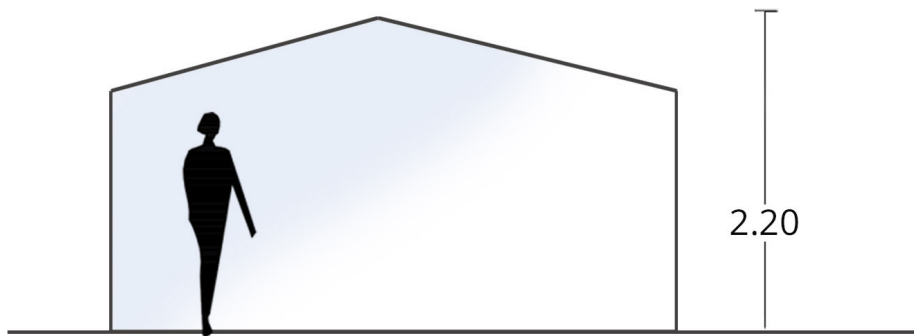

Η μονάδα κατοικίας δεν συνδέεται με εγκαταστάσεις υγιεινής, παρά μόνο από χώρο ύπνου. Οι εγκαταστάσεις υγιεινής είναι κοινές.

	πρώτη επιλογή	δεύτερη επιλογή	τρίτη επιλογή
τουαλέτες	1 αποχωρητήριο/ οικογένεια	1 θάλαμος /20 άτομα	1 θάλαμος/100 άτομα ή περιοχή αφόδευσης

## \_to cluster

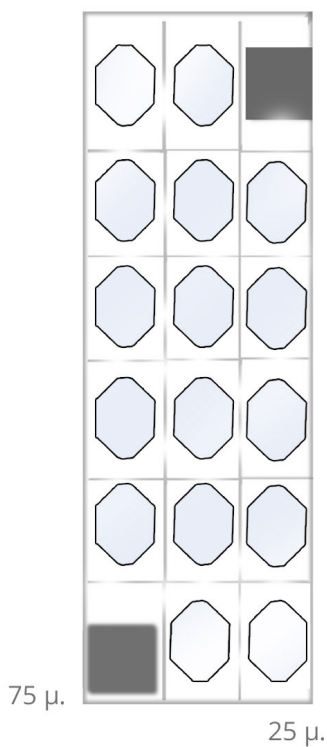

Σε ένα προσφυγικό καταυλισμό, όλες οι ανάγκες και πολιτικές μεταφράζονται κατευθείαν σε χώρο.

## χωροθέτηση & οργάνωση



Πόσο προσωρινή είναι η ζωή σε έναν καταυλισμό;

Ο μέσος πρόσφυγας περνά εκεί **17 χρόνια** από τη ζωή του. Ο μεγαλύτερος προσφυγικός καταυλισμός βρίσκεται στο Dadaab στην Κένυα, είναι **24 ετών** και φιλοξενεί **326,611** Σομαλούς πρόσφυγες.

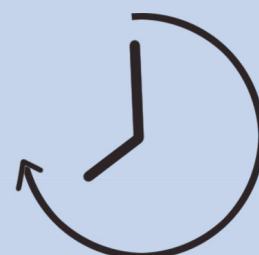

## Άλλες λύσεις

Η σκηνή του UNHCR δεν έχει αναθεωρηθεί τουλάχιστον από το 1979. Οι νέες λύσεις που προτείνονται δυστυχώς δεν είναι αισθητά καλύτερες. Είναι ακριβότερες, ακολουθούν την λογική του emergency που βάζει τους ανθρώπους να ζουν σε κουτιά ύπνου και δεν ανταποκρίνονται καθόλου σε ανθρωπιστικές αξίες ή στα τοπικά ή χρονικά δεδομένα όπως διαμορφώνονται μέσα στους προσφυγικούς καταυλισμούς.

**Better Shelter**  
IKEA & UNHCR Innovation  
κόστος: 1.000-1500\$  
(χωρίς την αποστολή)  
διάρκεια ζωής: 6-12 μήνες



**RE-built**  
Architecture for Humanity

κόστος 8.500 \$ για 2 δωμάτια  
χωρίς εγκαταστάσεις υγιεινής



**Exo Shelter**  
Reaction  
κόστος 5.000\$/μονάδα (ιδανικά)

Τα καταφύγια αυτά είχαν ήδη χρησιμοποιηθεί στην Αιτή. Τώρα βρίσκονται σε διαδικασία crowdfunding για την δημιουργία και αποστολή τους σε καταυλισμούς Συρίων προσφύγων.



eco refugee shelters  
Abeer Seikaly  
πρόταση για τους προσφυγικούς καταυλισμούς της Μ.Ανατολής



καμπίνες σε καταυλισμό  
στη Β.Γαλλία



Καταυλισμός στην Ιορδανία



## Κριτικές προσεγγίσεις

Giorgio Agamben

Homo Sacer: Sovereign Power and Bare Life (1995)

The state of exception (2005)

**Limbo:** Μια κατάσταση της παρατεταμένης αβεβαιότητας ή αμέλειας. Οποιαδήποτε κατάσταση όπου ένα άτομο ή έργο κρατείται (από το να συμβεί), και τίποτα δεν μπορεί να γίνει μέχρι να συμβεί μια άλλη δράση. Non-lieux: ο Augé περιγράφει "τόπους" και "μη-τόπους" ("lieux" και "μη-lieux"). Μη τόποι είναι οι χώροι που δεν έχουν διακριτικό χαρακτήρα και τείνουν να καταστήσουν τους ανθρώπους ανώνυμους.

**State of exception (καθεστώς εξαιρέσεως):** είναι μια έννοια στην νομική θεωρία του Carl Schmitt, παρόμοια με το state of emergency (κατάσταση κατεπείγοντος), που βασίζεται στην ικανότητα της διοίκησης να υπερβεί το κράτος δικαίου (καθώς και δικαιώματα και προσωπικές ελευθερίες) στο όνομα του δημοσίου συμφέροντος.

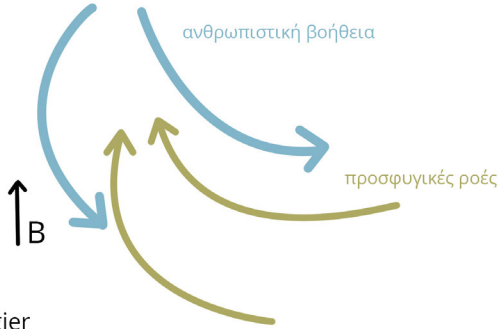

Michael Agier

Managing the undesirables-Refugee camps and humanitarian government.

Humanity as an Identity and its political effects (a note on Camps and Humanitarian government)

Οι πολιτικές των ανθρωπιστικών projects είναι πολιτικές περιορισμού των φτωχών χώρων και των προσφυγικών κινήσεων που έρχονται από περιοχές που είναι πολιτικά, κοινωνικά, ή οικολογικά αποδυναμωμένες. Σύμφωνα με την υπόθεση του Jonathan Benthall οι ροές ανθρωπιστικής βοήθειας κινούνται από το βορρά στο νότο, και οι οι μη επιθυμητές ροές μεταναστών από το νότο στο βορρά. Κάτι που κάποιος ήδη αποκαλούν "war against immigrants".

Ο Agier περιγράφει τη ζωή στο καταυλισμό ως μια κατάσταση μόνιμης αβεβαιότητας και διαρκούς παρόντος. Η ανάγκη απαιτεί άμεσες δράσεις για να αλλάξει γρήγορα τις συνθήκες ζωής των μεταναστών, η ανθρωπιστική δράση εφαρμόζει μια κατάσταση συνεχούς επειγόντος η οποία ουσιαστικά δεν ικανοποιεί ριζικές αλλαγές. Ο καταυλισμός απορρίπτει και το παρελθόν και το παρόν.



από την ταινία "Περί τυφλότητας" (2008) η οποία βασίστηκε στο βιβλίο.

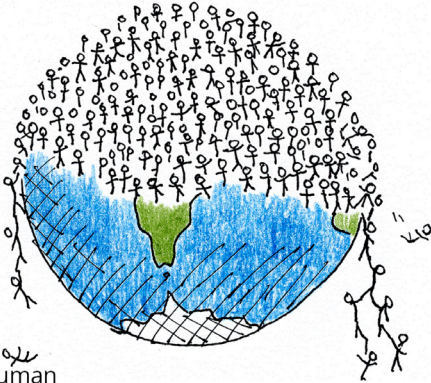

Zygmunt Bauman

The global factory of wasted humans (2005)

"Γι' αυτό βλέπουμε το πρόβλημα των προσφυγών σαν ιδιαίτερο και ξeno και αναζητούμε τις συνθήκες που το προκαλούν. Δεν υπάρχουν μοναδικές συνθήκες. Απλά οι ιστορικές διαδικασίες έχουν φτάσει στα όρια τους.

**Ο πλανήτης είναι γεμάτος."**

Jose Saramago

Blindness (1995)

**State of emergency- η δημοκρατία αίρεται στο όνομα της ασφάλειας**

Οι "προστατευόμενοι" είναι οι φυλακισμένοι. Η κατάσταση τους για την οποία δεν είναι υπεύθυνοι είναι και ο λόγος της απομόνωσής τους

Η εξουσία φροντίζει για την επιβίωσή τους αλλά όχι για τη ζωή τους. Εφόσον δεν "βλέπουν" έτσι κι αλλιώς τους στερούνται τα βασικά, ζουν στην ασχήμια και στην εγκατάλειψη. Άνθρωποι κάθε "είδους" τίθενται σε μια ισότιμη κατάσταση χωρίς προστασία. Ο νόμος της ζούγκλας επιβάλλεται. Ο δυνατότερος, ο θρασύτερος, καταναλώνει εις βάρος του αδύναμου.

"Πλεονεκτήματα" που στην πραγματική ζωή δεν θα ήταν "χρήσιμα" είναι αυτά που αναδεικνύουν τους ηγέτες

Η σεξουαλική βία είναι μία από τις πρώτες μορφές επιβολής.

Οι ανθρώπινες σχέσεις εκπίπτουν και η αξιοπρέπεια χάνεται.

**"πρέπει να είσαι ευγνώμων με αυτό που έχεις"**

Kilian Kleinschmidt

**"Οι προσφυγικοί καταυλισμοί είναι οι πόλεις του αύριο"**

"Πιστεύω ότι έχουμε φτάσει σε αδιέξοδο, οι ανθρωπιστικές οργανώσεις δεν μπορούν να αντιμετωπίσουν την κρίση. Η ανθρωπιστική βοήθεια παρέχεται με τον ίδιο τρόπο, όπως 70 χρόνια πριν. Τίποτα δεν έχει αλλάξει.

**Στη Μέση Ανατολή χτίζουμε καταυλισμούς, αποθήκες για ανθρώπους. Αλλά οι πρόσφυγες χτίζουν πόλεις.**

Ολόκληρη η ιδέα ότι μπορείς να συνδέσεις ένα φτωχό με κάτι που ανήκει στον 21ο αιώνα είναι μια τρελή ιδέα για τις ανθρωπιστικές οργανώσεις. Αυτοί και οι κυβερνήσεις σκέφτονται πως "μα είναι πρόσφυγες, τι να κάνουν το 3d printing; Γιατί να δουλεύουν στη ρομποτική; Η ιδέα είναι πως αν είσαι φτωχός σημασία έχει μόνο η επιβίωση. Είναι πάρα πολύ δύσκολο να πείσεις τους ανθρώπους πως οι πρόσφυγες πρέπει να ενδυναμώνονται."



αυτοσχέδιο "παντοπωλείο" στο Zatari στην Ιορδανία

# η παγκόσμια γεωγραφία των προσφυγικού ζητήματος

Ιστορική αναδρομή των 50 χωρών που έγιναν οι μεγαλύτερες πηγές προσφύγων από το 1980.

Παρακάτω φαίνονται οι ετήσιες κατατάξεις των χωρών από τις οποίες προήλθαν πρόσφυγες. Οι χώρες παρουσιάζονται αν υπήρξαν έστω και μία χρονιά μέσα στις 20 χώρες με τους υψηλότερους αριθμούς προσφύγων.

\*Οι παλαιστίνιοι πρόσφυγες υπό την προστασία του UNHCR δεν υπολογίζονται εδώ.



UNHCR Global Trends 2014

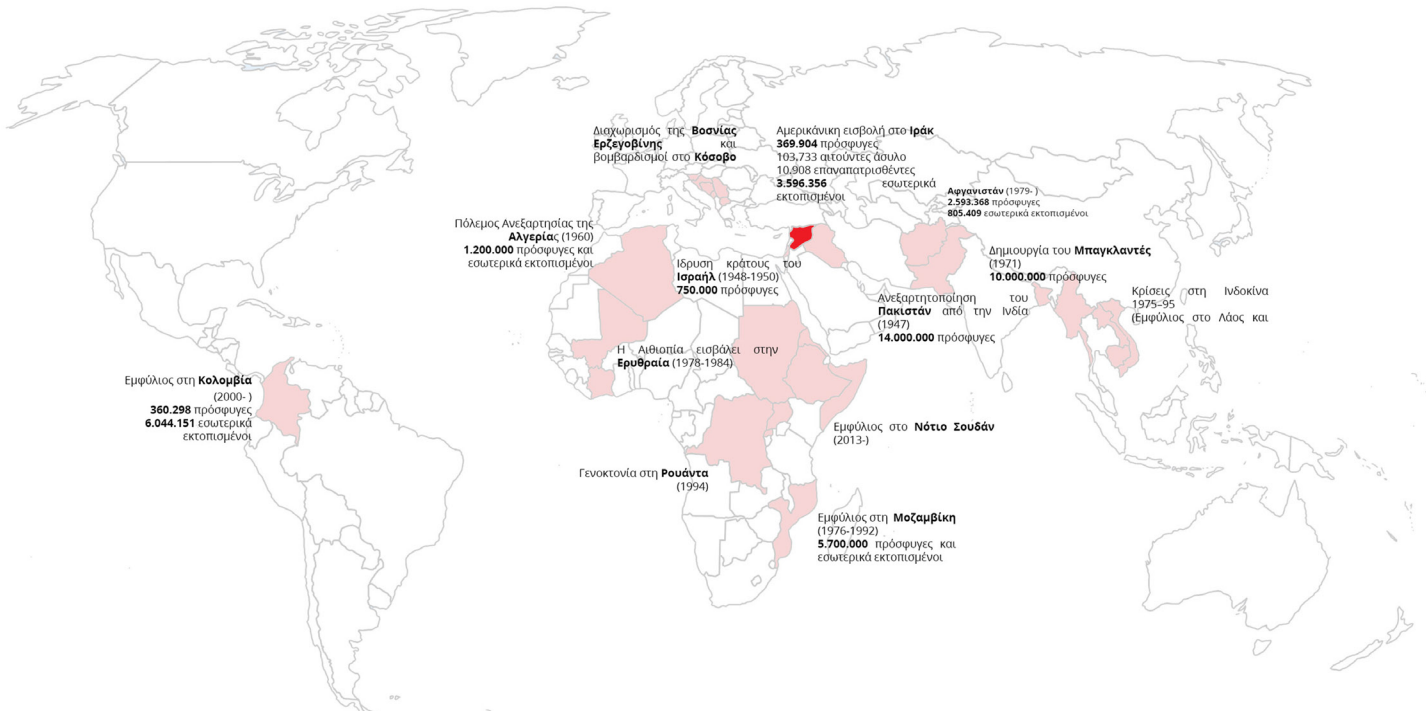

# Σήμερα. World at War

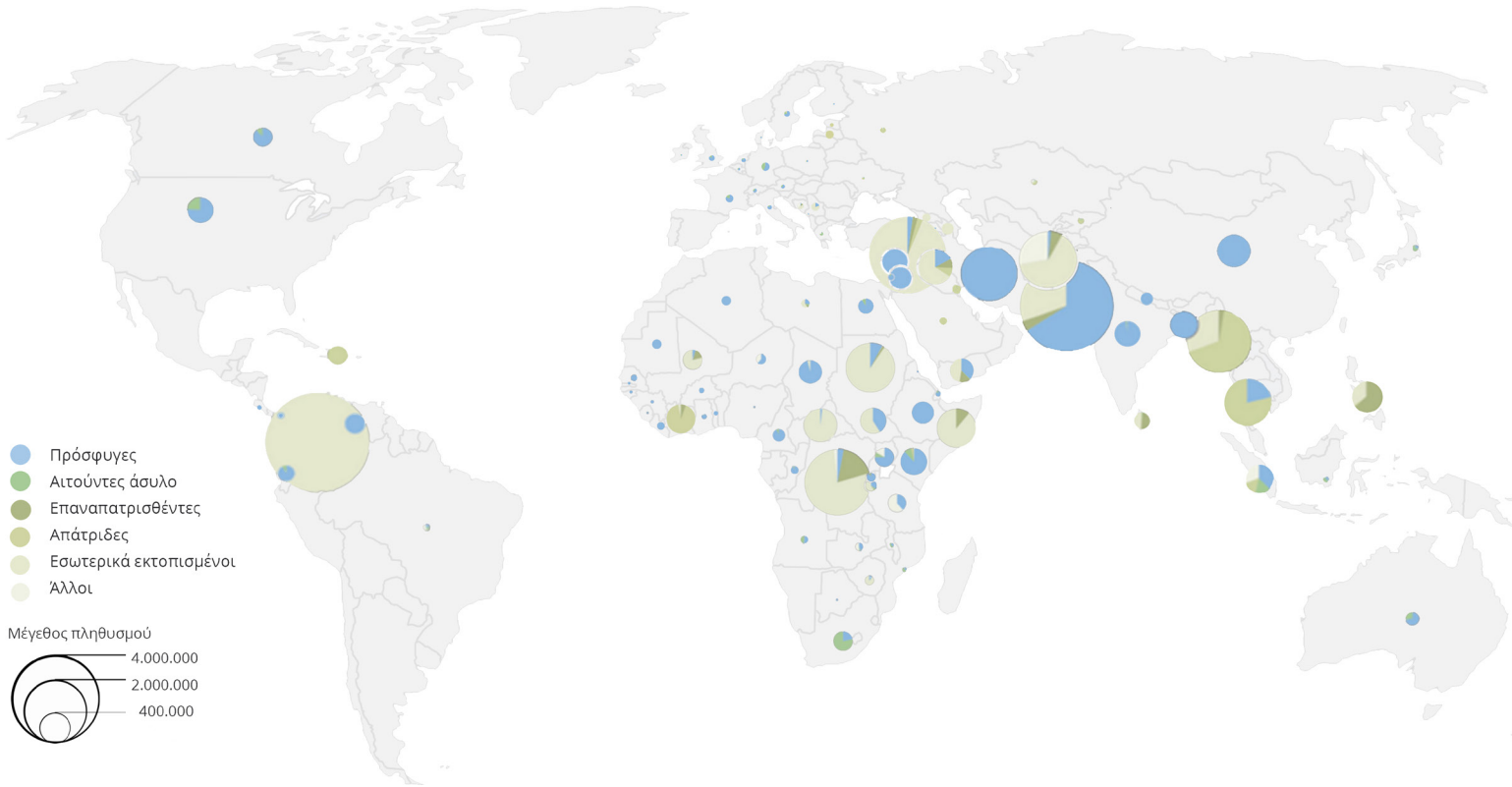

\*τα στοιχεία αναφέρονται σε προερχόμενους από κάθε χώρα ως είχαν τον Δεκέμβριο του 2014



**65,3 εκ. άνθρωποι** βρίσκονται εκτοπισμένοι παγκοσμίως

**21.3 εκ. πρόσφυγες**  
 16.1 εκ. καταγεγραμμένοι και υπό την προστασία του UNHCR  
 5.2 εκ. Παλαιστίνιοι καταγεγραμμένοι από το UNRWA

**10 εκ. απάτριδες**

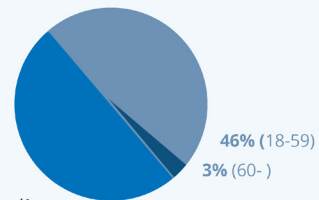

το **51%** είναι ανήλικοι

το **53%** των προσφύγων παγκοσμίως προέρχεται από αυτές τις 3 χώρες

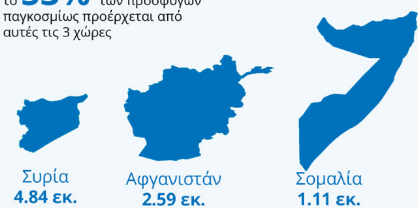

το **48%** των προσφύγων παγκοσμίως φιλοξενείται σε αυτές τις 6 χώρες που είναι και οι χώρες με τους μεγαλύτερους πληθυσμούς αυτών





# \_Η κρίση στη Συρία



Μερικοί από τους πρόσφυγες που έχουν έρθει στην Ευρώπη τον τελευταίο χρόνο πεζοί ή και μέσω της Μεσογείου, ήρθαν κατευθείαν από τη Συρία, χωρίς να προσπαθήσουν καν να δοκιμάσουν να ζήσουν σε κάποιο καταυλισμό.

Οι περισσότεροι όμως από αυτούς ήταν καταγεγραμμένοι ως πρόσφυγες στην Τουρκία, το Λίβανο, την Ιορδανία κλπ. και αποφάσισαν ότι άξιζε να εγκαταλείψουν την προστασία που τους παρέχει η ταυτότητα του "πρόσφυγα" υπό την προστασία των ΗΕ αφήνοντας τους καταυλισμούς και τις χώρες αυτές —και ρισκάροντας τις ζωές τους διασχίζοντας σύνορα— μόνο με την ελπίδα ότι θα έφταναν στην Ευρώπη. Αυτό μπορεί να δώσει μια ιδέα για το πόσο επικίνδυνες είναι οι συνθήκες για τους Σύριους στις περιοχές αυτές — ή απλά πόσο συναρπαστική φαίνεται η προοπτική μιας ζωής στο άγνωστο, σε σχέση με την συνεχή αβεβαιότητα μιας ζωής σε προσφυγικό καταυλισμό.

Dara Lind, Vox world, στοιχεία: UNHCR

2011

2012

2013

2014

2015

Αραβική άνοιξη. Αναταραχές ξεκινούν στην Συρία οι οποίες καταπνίγονται από τον Συριακό στρατό. Ξεσπά εμφύλιος. Ξεκινώντας τον Μάιο μέχρι τα τέλη του Ιουνίου, 11.700 Σύριοι εγκαταλείπουν τη χώρα τους ζητώντας καταφύγιο στην Τουρκία και το Λίβανο. Μέχρι το τέλος Ιουλίου γίνονται 15.000 αλλά 5.000 από αυτούς επιστρέφουν στη Συρία καθώς οι διαμάχες ησυχάζουν προσωρινά. Με το τέλος του 2011 όμως υπολογίζεται ότι 7600 βρίσκονται στη Τουρκία, 5000 στο Λίβανο και 1500 στην Ιορδανία. Η Τουρκία κατασκευάζει 6 καταυλισμούς με σκοπό να στεγάσει όλους τους πρόσφυγες.

Η Ιορδανία ανοίγει τον πρώτο καταυλισμό για 3000 άτομα. Η Τουρκία 4 για 50.000 νέους πρόσφυγες. 1000 Σύριοι Κούρδοι πρόσφυγες ζητούν καταφύγιο στο Ιρακινό Κουρδιστάν και στο νεοσύστατο καταυλισμό Domiz. Τον Αύγουστο οι πρώτοι Σύριοι περνούν στην Ευρώπη (Ιταλία) από τη Μεσόγειο. Ο συνολικός τους αριθμός ξεπερνά ήδη τις 200.000. Με το τέλος του χρόνου είναι 135,519 στην Τουρκία 8,852 στο Ιράκ, 54,000 στο Ιρακινό Κουρδιστάν, 150,000 στο Λίβανο, 142,000 στην Ιορδανία και 150,000 στην Αίγυπτο.

Στις αρχές του 2013 έχουμε πολλούς Σύριους εσωτερικά εκτοπισμένους. Δεν μπορούν όμως να εξασφαλίσουν τα απαραίτητα κι έτσι στα μέσα του έτους 3.000-6.000 άτομα εγκαταλείπουν τη Συρία καθημερινά. Χιλιάδες καταφεύγουν στο Ιρακινό Κουρδιστάν. 4.600 φτάνουν στην Ιταλία μέσα στο 2013. Η Σουηδία διευκολύνει πρώτη τις διαδικασίες ασύλου και χώρες της Λατινικής Αμερικής δέχονται πρόσφυγες. Ο αριθμός των προσφύγων φτάνει το 1,5 εκατομμύριο.

Μέχρι τον Αύγουστο 6.5 εκατομμύρια βρίσκονται εσωτερικά εκτοπισμένοι στη Συρία, ενώ περισσότεροι από 3 εκ. βρίσκονται σε άλλες χώρες, με κυριότερες τον Λίβανο (1.14 εκ.), την Ιορδανία (608.000) και την Τουρκία (815.000). Το UNHCR ονομάζει την κρίση στην Συρία αίτιο για την μεγαλύτερη ανθρωπιστική κρίση από τον Β παγκόσμιο πόλεμο. Ο αριθμός των προσφύγων παγκόσμια δεν ήταν ποτέ υψηλότερος. Επεισόδια, πολλές φορές και αιματηρά ξεσπούν μεταξύ προσφύγων και κρατών φιλοξενίας, όπως ο Λίβανος.

Οι προσφυγικές φτάνουν στην Ευρώπη. 500.000 άτομα φτάνουν μέχρι τον Δεκέμβρη. Το 80% μέσω θάλασσας και κυρίως μέσω Ελλάδος.



## 4.837.134 εγγεγραμμένοι Σύριοι πρόσφυγες

Ιούνιος 2016

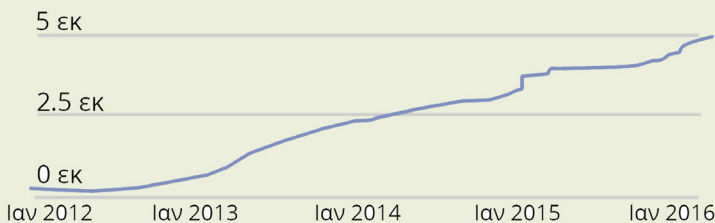

475,357

πληθυσμός εντός καταυλισμών

αστικός, περιαστικός και αγροτικός πληθυσμός

500.000

0  
Jan 2013 Jan 2014 Jan 2015 Jan 2016

πληθυσμός εντός καταυλισμών

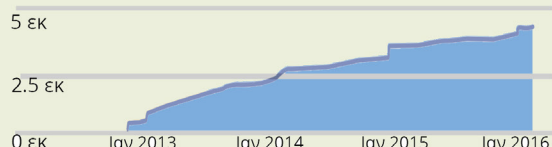

αστικός, περιαστικός και αγροτικός πληθυσμός

# \_Χώρες φιλοξενίας και οι πολιτικές τους.

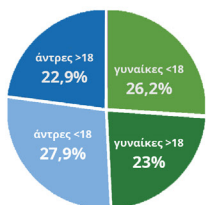
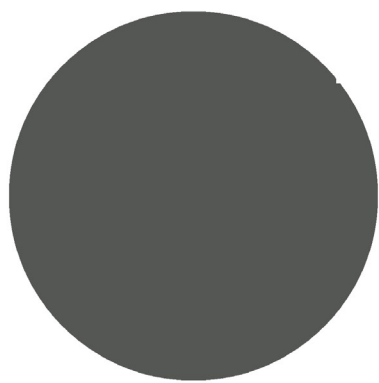
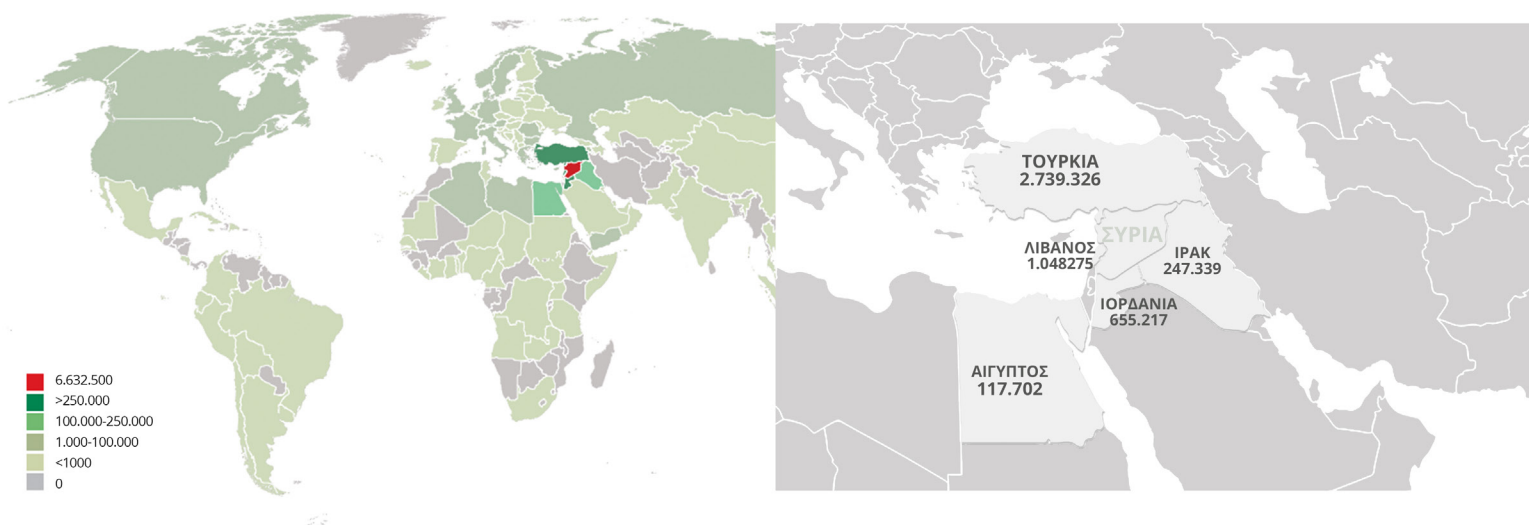

ΤΟΥΡΚΙΑ  
2.739.326

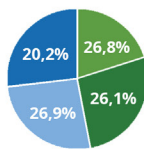

ΛΙΒΑΝΟΣ  
1.048.275

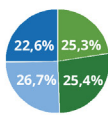

ΙΟΡΔΑΝΙΑ  
655.217

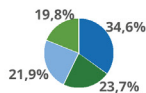

ΙΡΑΚ  
247.339

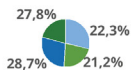

ΑΙΓΥΠΤΟΣ  
117.702

## Κοινωνικά επακόλουθα

### Γάμοι

**Το ποσοστό των γυναικών που παντρεύονται πριν τα 18 τους ήταν 13% στη Συρία πριν το πόλεμο. Έχει ανέβει ήδη στο 32%** για τους Σύριους που ζουν στην Ιορδανία.

Οι λόγοι είναι πολλοί:

- παύση της εκπαίδευσης νωρίτερα από το προσδοκώμενο
- προσπάθεια προστασίας των νέων γυναικών από τους άντρες μέσα στον καταυλισμό.
- οικονομική βοήθεια προς τους γονείς
- οφέλη που αφορούν την μετεγκατάσταση εντός ή εκτός του καταυλισμού για την οικογένεια.

### Αναλφαβητισμός

Το ποσοστό των ανήλικων που βρίσκονταν στο σχολείο στη Συρία πριν τον πόλεμο ήταν κοντά στο 100%. Σήμερα παγκοσμίως είναι 50% ενώ σε περιοχές με έντονες πολεμικές συγκρούσεις όπως το Αλέππο είναι κοντά στο 6%. 3.000.000 ανήλικοι δεν βρίσκονται πια στο σχολείο.

πηγή: UNWOMEN, girlsnotbrides.org

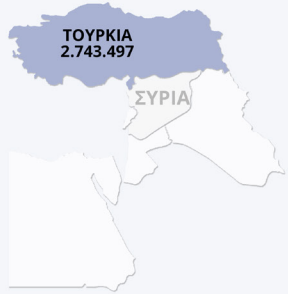

1 πρόσφυγας σε κάθε 35 κατοίκους

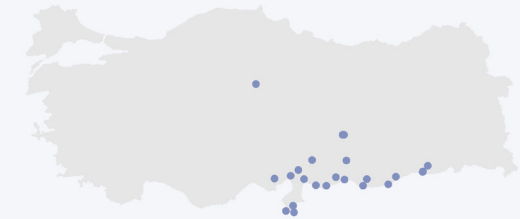

Είναι η πρώτη χώρα η οποία ξεκινά να ιδρύει καταυλισμούς για τους Σύριους πρόσφυγες τον Σεπτέμβριο του 2011. Διαχειρίζεται η ίδια τους καταυλισμούς, ενώ οι 6 πρώτοι προσφέρουν στέγη μέσα σε containers για κάθε οικογένεια, όλα τα υγειονομικά ζητήματα είναι επιλυμένα, το ίδιο και η παροχή ρεύματος, η εκπαίδευση των ανηλίκων. Είναι στελεχωμένα από κρατικούς υπαλλήλους και μόνο λίγες ΜΚΟ επιτρέπεται να παρεμβαίνουν. Οι κρατικές αρχές θεωρούν ότι οι αλληλεπικαλυπτόμενες αρμοδιότητες και ρόλοι των διαφόρων οργάνωσεων σε τέτοιες περιπτώσεις προκαλούν σύγχυση και μη αποτελεσματικότητα.

"Οι περισσότεροι πίστευαν ότι οι αναταράξεις στη Συρία δεν θα κρατούσαν πολύ. Οι Σύριοι θα έρχονταν, θα έμειναν στους καταυλισμούς και στο τέλος θα επέστρεφαν όλοι στη Συρία, όντας πρεσβευτές της Τουρκίας."

Παρά τους "υποδειγματικούς" σε σχέση με άλλες χώρες καταυλισμούς της Τουρκίας συχνά οι Σύριοι πρόσφυγες επιλέγουν οι ίδιοι να ζήσουν εκτός αυτών. Ως κυριότεροι λόγοι αναφέρονται ο συνωστισμός, η ύπαρξη συγγενών οι οποίοι συχνά μπορούν να διευκολύνουν ή να εξασφαλίσουν κάποια μορφή καταφύγιο, η απαγόρευση εγγραφής στους καταυλισμούς των Σύρων που έχουν εισέλθει παράνομα στη Τουρκία. Η τουρκική αρχή για τους πρόσφυγες (AFAD) αναφέρει ότι τουλάχιστον το 1/3 των Σύρων αστικών προσφύγων στην Τουρκία δεν είναι καταγεγραμμένοι, κάτι που τους στερεί πρόσβαση στις παροχές και τους καθιστά ευάλωτους σε εκμετάλλευση.

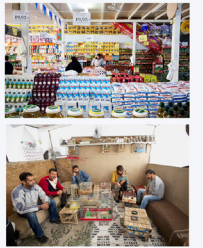
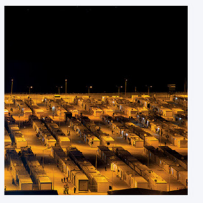

Ένας άλλος πρόσφυγας ο Mahmoud Joudha, συμφώνησε "Αυτό είναι ένα ξενοδοχείο 5 αστέρων", είτε. Και με την επόμενη αναποή του "δεν είμαστε χαρούμενοι εδώ" ο προσφυγικός καταυλισμός Kills, σπίτι 14.000 προσφύγων κοντά στα σύνορα με την Συρία.



1 πρόσφυγας σε 11 κατοίκους

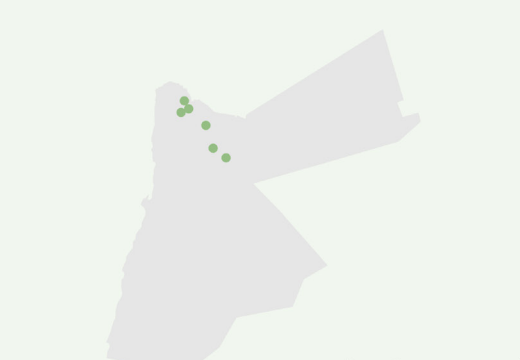

633.644 Σύριοι πρόσφυγες, 57.140 Ιρακινού 2.480 άλλων εθνοκοιτών κυρίως από Σομαλία και Σουδάν



ο καταυλισμός Zaatarī

Η Ιορδανία παρόλο που δεν έχει υπογράψει τη Συνθήκη της Γενεύης ή το Πρωτόκολλο του 1967, αναφέρεται στους Συρίους ως "πρόσφυγες". Ο πρώτος καταυλισμός που οργανώθηκε για την φιλοξενία τους ήταν στο Zaatarī (άνοιξε 28/07/12) ο οποίος αυτή τη στιγμή φιλοξενεί 83.000 πρόσφυγες, είναι ο μεγαλύτερος καταυλισμός Σύρων προσφύγων και ο δεύτερος μεγαλύτερος του κόσμου. Λόγω υπερπληθυσμού από τον πρώτο κιόλας χρόνο λειτουργίας, σε κοντινή απόσταση ιδρύθηκε ο καταυλισμός Mrjeb Al Fhood (πληθυσμός 6.331 έως 17/11/15 παρά την πρόβλεψή του να φτάσει μέχρι τους 40.000) με δωρεά από τα ΗΑΕ. Αυτή τη στιγμή υπάρχουν 17 επίσημοι καταυλισμοί. Μέσα στους καταυλισμούς συχνά αναπτύσσονται μικρές επιχειρήσεις και εμπόριο. Ο καταυλισμός Zaatarī αναφέρεται ως πόλη του μέλλοντος και έχει προσέλκυσει ανθρωπιστικά και σχεδιαστικά projects.

Η πολιτική της Ιορδανίας όμως είναι πολύ αυστηρή, οι πρόσφυγες πρέπει να μείνουν προσωρινά. Ήδη μετρά δύο άδειους καταυλισμούς στη μέση της ερήμου που ποτέ δεν ξεπέρασαν το 20% της χωρητικότητάς τους. Οι Σύριοι προτίμησαν να αναζητήσουν καταφύγιο αλλού, ή να ζήσουν ως αστικοι μετανάστες από το να ζήσουν εκεί.



ο καταυλισμός Mrjeb Al Fhood



1 πρόσφυγας σε κάθε 5,4 κατοίκους

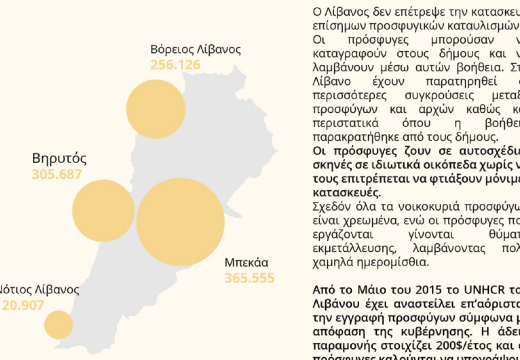

Βόρειος Λίβανος 256.126  
Βηρυτός 305.687  
Μπεκκιά 365.555  
Νότιος Λίβανος 120.907

Ο Λίβανος δεν επέτρεψε την κατασκευή επίσημων προσφυγικών καταυλισμών. Οι πρόσφυγες «μπορούσαν να καταγραφούν στους δήμους και να λαμβάνουν μέσω αυτών βοήθεια. Στο Λίβανο έχουν παρατηρηθεί οι περισσότερες συγκρούσεις μεταξύ προσφύγων και αρχών καθώς και περιστατικά όπου η βοήθεια παρακρατήθηκε από τους δήμους. Οι πρόσφυγες ζουν σε αυτοσχέδιες σκηνές σε ιδιωτικά οικόπεδα χωρίς να τους επιτρέπεται να φτιάξουν μόνιμες κατασκευές. Σχεδόν όλα τα νοικοκυριά προσφύγων είναι χρεωμένα, ενώ οι πρόσφυγες που εργάζονται γίνονται θύματα εκμετάλλευσης, λαμβάνοντας πολύ χαμηλά ημερομίσθια.

Από το Μάιο του 2015 το UNHCR του Λίβανος έχει αναστείλει επ'αόριστον την εγγραφή προσφύγων σύμφωνα με απόφαση της κυβέρνησης. Η άδεια παραμονής στοιχίζει 200\$/έτος και οι πρόσφυγες καλούνται να υπογράψουν πως δεν θα εργάζονται στη χώρα.



1 πρόσφυγας για 1000 κατοίκους

"Στην Αίγυπτο οι Σύριοι πρόσφυγες μπορούν να ζουν σαν Αιγύπτιοι πολίτες", σύμφωνα με την κυβέρνηση της. Η θέση αυτή αποτελεί και το κυριότερο επιχειρήμα για τη μη ύπαρξη καταυλισμών. Αυτό, σε συνδυασμό με την μη σταθερή κατάσταση στη χώρα τους καθιστά πολύ ευάλωτους και είναι δύσκολο για το UNHCR να τους υποστηρίξει. Υπολογίζεται πως ο πραγματικός τους αριθμός πλησιάζει τους 300.000. Σε έρευνα του UNHCR από το 71% του καταγεγραμμένου πληθυσμού περίπου το 90% ζούσε κάτω από τα όρια της φτώχειας υπολογίζοντας πως κάθε άτομο για να καλύψει τις βασικές του ανάγκες χρειάζεται 70\$ το μήνα.



# \_Το Ιρακινό Κουρδιστάν

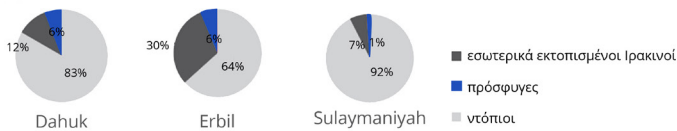
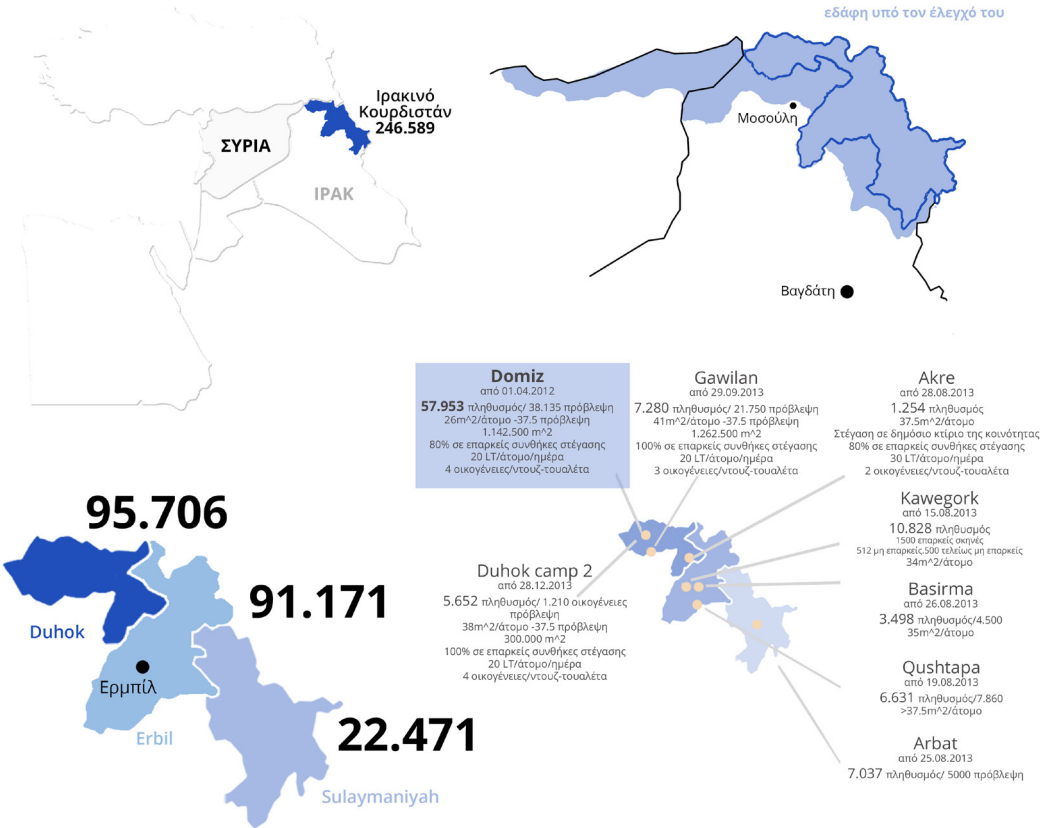

σημαία του Κουρδιστάν



η αγροτική παραγωγή είναι μία από τις μεγαλύτερες παραγωγικές δυνάμεις της

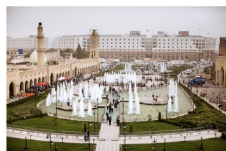

όπως και η εξόρυξη πετρελαίου.



Το κράτος στοχεύει στην ανάπτυξη του τουρισμού



## \_θερμοκρασία

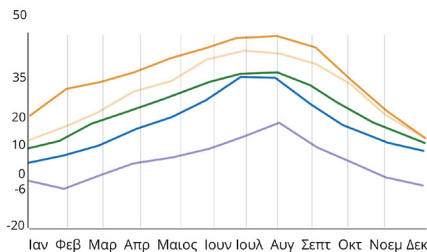

## \_σεισμική δραστηριότητα

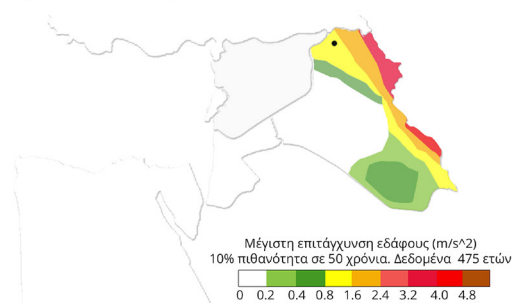

Το Ιρακινό Κουρδιστάν βρίσκεται σε στρατηγική θέση μεταξύ Ιράν, Τουρκίας, Συρίας.

**Πληθυσμός 3.757.058**

**Κλίμα: Μεσογειακού τύπου**

Παραγωγικές δυνάμεις: Πετρέλαιο, Τουρισμός, Κτηνοτροφική παραγωγή και καλλιέργειες: σταφύλια, ρόδια, σύκα, καρύδια, μέλι

**Απολύτως ασφαλής από οποιοδήποτε είδους πολεμικές συγκρούσεις από το 2003.**

**Φιλελεύθερη νομοθεσία προς ξένες επενδύσεις.**

Η περιοχή **Duhok** είναι μία από τις 3 του ημιαυτόνομου Ιρακινού Κουρδιστάν. Έχει πληθυσμό περίπου **1.000.000** με τους **350.000** να κατοικούν στην πρωτεύουσα της περιοχής, **Duhok**. Απέχει 470 km από τη Βαγδάτη. Βρίσκεται σε υψόμετρο 450 μέτρων, ανάμεσα σε 2 βουνά και 2 ποτάμια των οποίων το νερό χρησιμοποιείται για ύδρευση.



## ο προσφυγικός καταυλισμός Domiz μόνιμη πόλη, προσωρινές λύσεις

Το **Domiz**, όπως και άλλοι καταυλισμοί στο Ιρακινό Κουρδιστάν, έχει ανακηρυχθεί από τις τοπικές αρχές **μόνιμη πόλη**.

### δημογραφικά στοιχεία

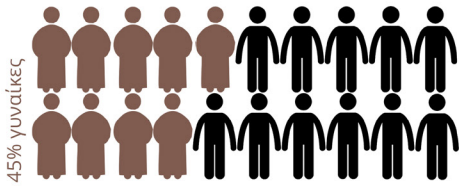

**57.953** άνθρωποι από 29.830 της πρόβλεψης  
16.699 νοικοκυριά (5-7 μέλη) έκταση 1.142.500 μ<sup>2</sup>



12.000 καναρίνια

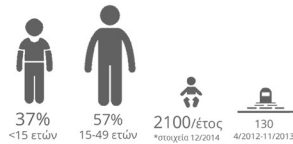

ο μέσος όρος ηλικίας είναι 21 έτη

### χαρακτηριστικά

- επιθυμία για εκπαίδευση των νέων
- έντονο θρησκευτικό αίσθημα
- ανάγκη για ιδιωτικότητα
- ισχυροί οικογενειακοί δεσμοί & ευρύτερες οικογένειες

Όλοι οι κάτοικοι είναι όλοι Κούρδοι μουσουλμάνοι, όπως και η πλειοψηφία των ντόπιων.

οκταόροφες πολυκατοικίες βόρεια του καταυλισμού

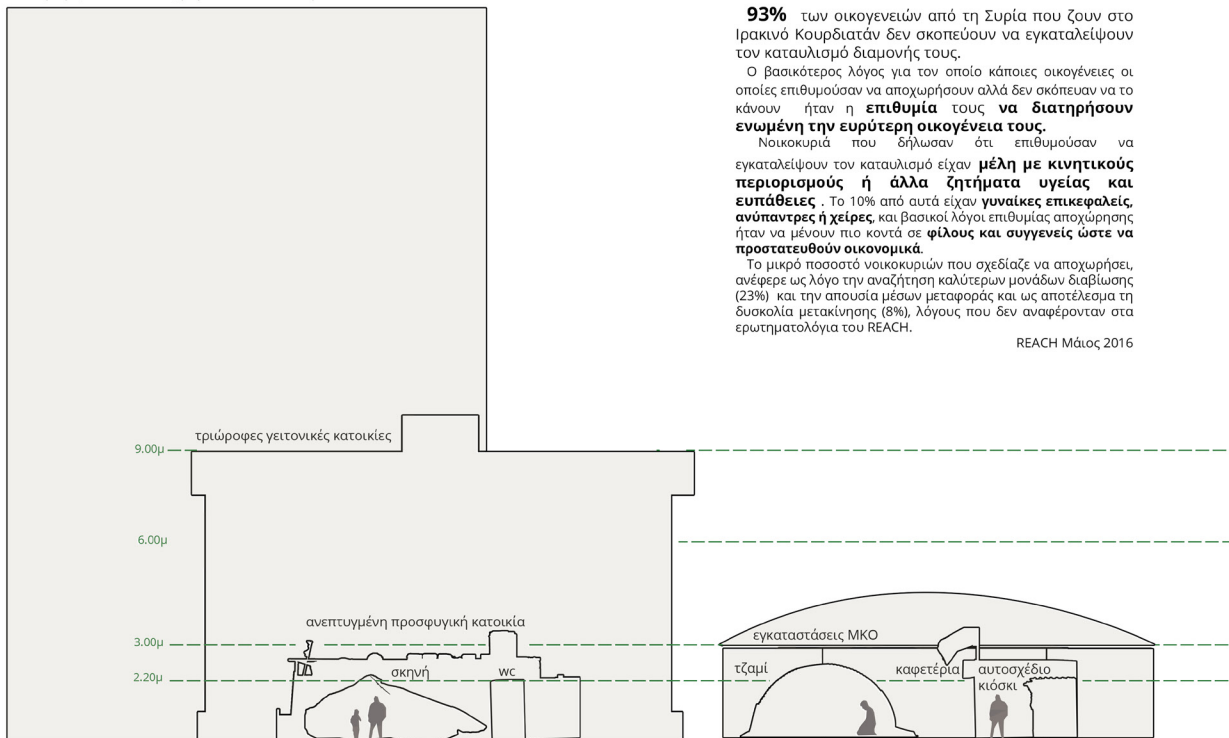

### ρόλοι μελών

**πατέρας/ μεγάλος σε ηλικία γιος**  
προσπαθούν να εξασφαλίσουν παροχές για την οικογένεια (νόμιμη ή και παράνομη) φροντίζουν για μικροεπισκευές, επεκτάσεις και τροποποιήσεις των καταλυμάτων αν το καθεστώς της χώρας το επιτρέπει εργάζονται εποχιακά και ημερομίσθια (μέσος μισθός ανεκδικητού εργάτη σε οικοδομή στο Duhok 275\$/μήνα) συχνά δραστηριοποιούνται σε μικροεμπόριο εντός του καταυλισμού



**ηλικιωμένοι**  
πολύ μικρό ποσοστό στο Domiz, εγκαταλείπουν πιο δύσκολα την πατρίδα τους σε σχέση με άλλες ηλικιακές ομάδες. Λόγω κοντινής απόστασης από τα σύνορα, οι οικογένειές τους φέρνουν στους καταυλισμούς ανά περιόδους.

### παιδιά

Παρά το γεγονός ότι μαθήματα 1οβάθμιας και 2οβάθμιας εκπαίδευσης. Τα κριτήρια παντρεύονται χωρίς να "προστατευθούν" και να ελαφρύνουν οικονομικά την οικογένεια.

**μητέρα / μεγάλη σε ηλικία κόρη**  
παραλαμβάνουν τα τρόφιμα και τα λοιπά παρεχόμενα από τα σημεία διανομής μαγειρεύουν και είναι υπεύθυνες για το νοικοκυριό φροντίζουν για την καθαριότητα του καταυλισμού, υποστηρίζουν την οικογένεια αν μπορούν, σε περιπτώσεις που κάποια πρότερη εργασιακή εμπειρία μπορεί να ασκηθεί στον καταυλισμό (δασκάλα, κομμωτρια κλπ)

Αν και τα περισσότερα νοικοκυριά έχουν κάποιο εισόδημα **η μετακόμιση τους εκτός του καταυλισμού δεν είναι εφικτή.**

Η εξόρυξη πετρελαίου έχει φέρνει μαζί της και εργατικό δυναμικό που συνδέεται με την ανάπτυξη της, το οποίο ανεβάζει τις τιμές των ακινήτων σε επίπεδα μη προσιτά για τους πρόσφυγες.

λόγοι επιθυμίας εγκατάλειψης των καταυλισμών



**93%** των οικογενειών από τη Συρία που ζουν στο Ιρακινό Κουρδιστάν δεν σκοπεύουν να εγκαταλείψουν τον καταυλισμό διαμονής τους.

Ο βασικότερος λόγος για τον οποίο κάποιες οικογένειες οι οποίες επιθυμούσαν να αποχωρήσουν αλλά δεν σκόπευαν να το κάνουν ήταν η **επιθυμία τους να διατηρήσουν ενωμένη την ευρύτερη οικογένεια τους.**

Νοικοκυριά που δήλωσαν ότι επιθυμούσαν να εγκαταλείψουν τον καταυλισμό είχαν **μέλη με κινητικούς περιορισμούς ή άλλα ζητήματα υγείας και ευπάθειες**. Το 10% από αυτά είχαν **γυναίκες επικεφαλές, ανύπαντρες ή χείρες**, και βασικοί λόγοι επιθυμίας αποχώρησης ήταν να μένουν πιο κοντά σε **φίλους και συγγενείς ώστε να προστατευθούν οικονομικά.**

Το μικρό ποσοστό νοικοκυριών που σχεδίαζε να αποχωρήσει, ανέφερε ως λόγο την αναζήτηση καλύτερων μονάδων διαβίωσης (23%) και την απουσία μέσων μεταφοράς και ως αποτέλεσμα τη δυσκολία μετακίνησης (8%), λόγους που δεν αναφέρονταν στα ερωτηματολόγια του REACH.

REACH Μάιος 2016

**\_quarters & φάσεις ανάπτυξης**



**\_πυκνότητες**

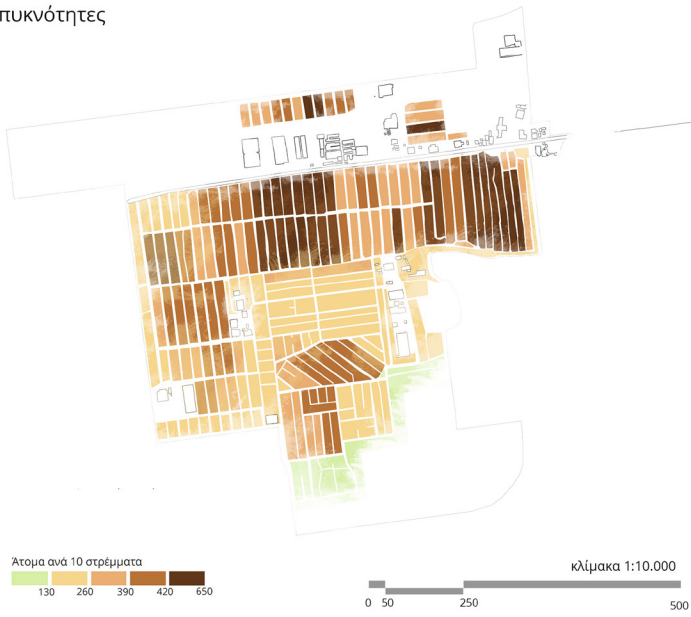

**\_η αυθαίρετη και αναγκαστική πυκνωση**



28.000 πρόβλεψη

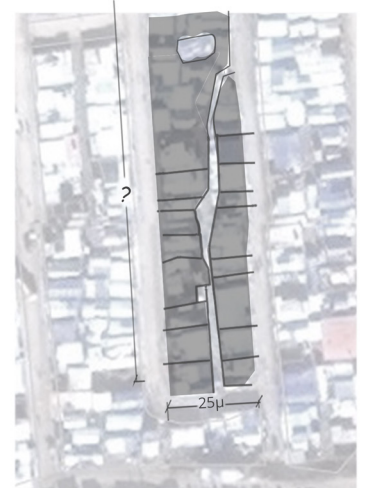

80 τμ /οικογένεια

≤ 80 τμ /οικογένεια

60.000 πληθυσμός

2011

σήμερα

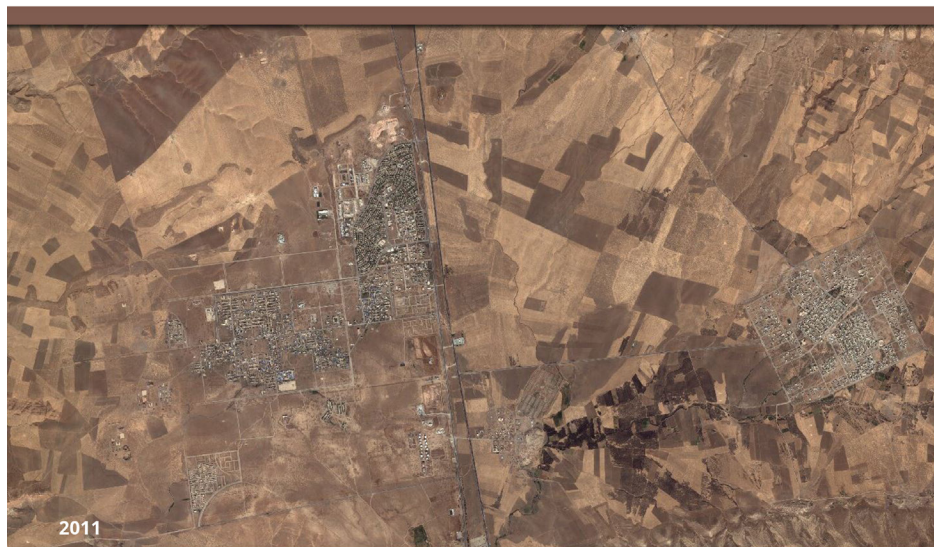



**Δημόσια κτίρια**  
 ■ εκπαίδευση ■ κλινικές/ιατρεία ■ ΜΚΟ ■ τζαμί ■ community space

**Δρόμοι**  
 ■ κύριος δρόμος ■ χωματόδρομοι ■ μονοπάτια

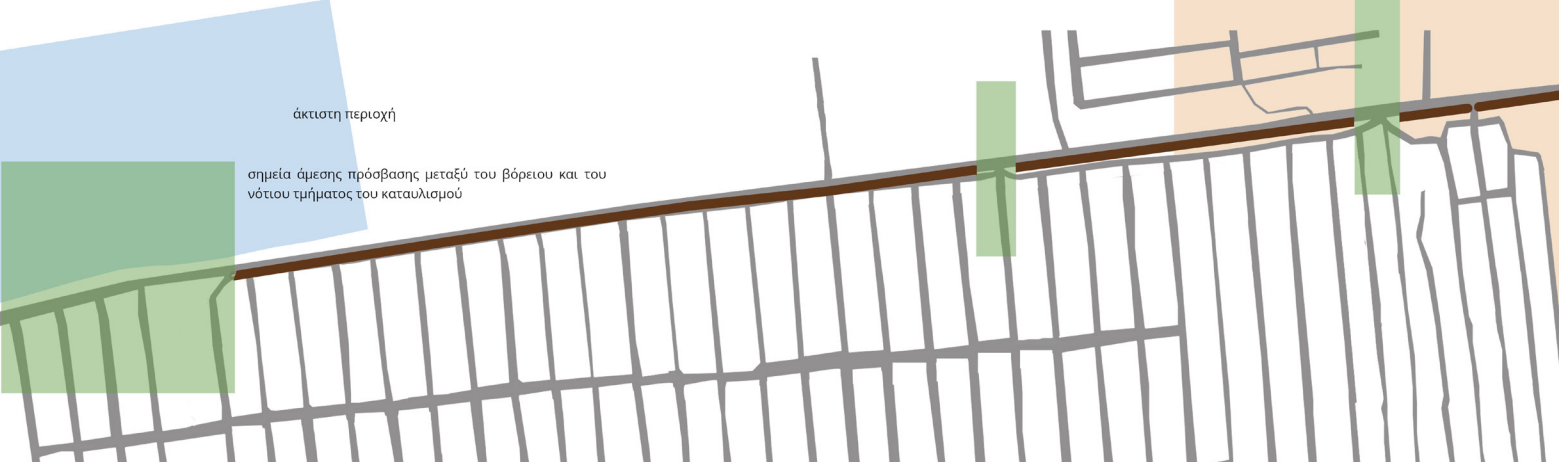
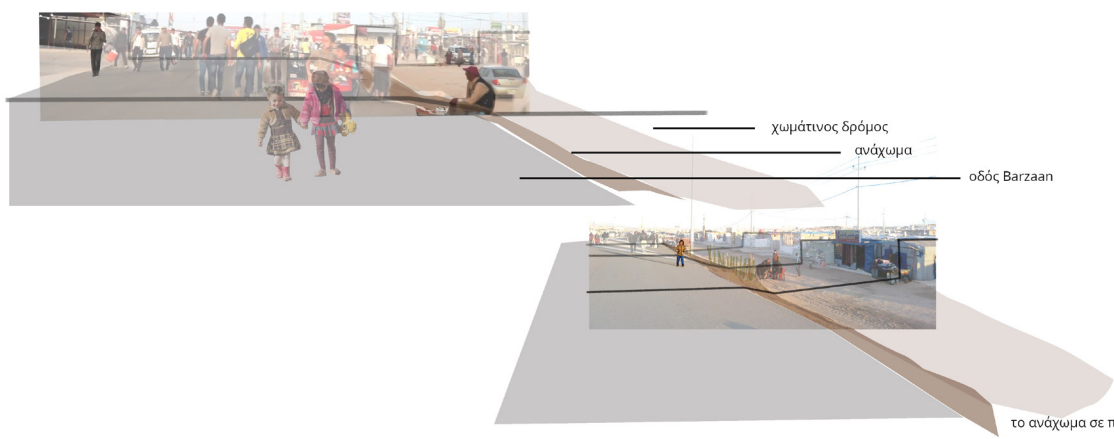

η κατάμεστη Barzan



Οι δρόμοι ως μόνη μορφή ελεύθερου δημόσιου χώρου.

η κυκλοφορία

109 δρόμοι  
 83 κάθετοι 10 κύριοι  
 16 οριζόντιοι 99 δευτερεύοντες

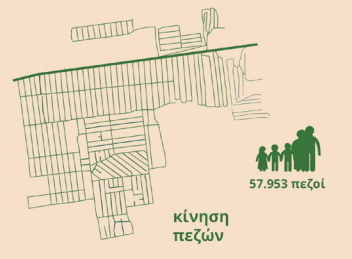
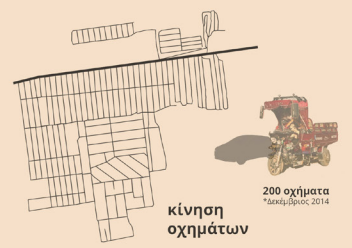



"Refugee republic"  
SINCE 2012

Το 2014, 3 Ολλανδοί, ένας κινηματογραφιστής, δημοσιογράφος κι ένας καλλιτέχνης, δημιούργησαν το διαδραστικό ντοκιμαντέρ "Refugee republic" και πρόσφεραν μια μοναδική οπτική για το τι συμβαίνει μέσα στους προσφυγικούς καταυλισμούς.



#domiz

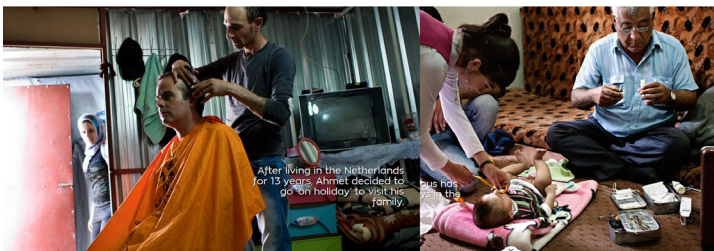

After living in the Netherlands for 13 years, Ahmet decided to go on holiday to visit his family.

bus has the family.



Everything was sold to beggars and others.





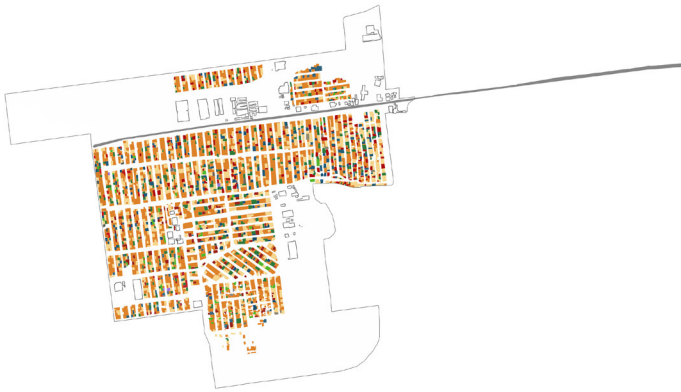

Πηγή εισοδήματος ανά νοικοκυριό

- εμβάσματα
- επισιτιστική βοήθεια
- ανθρωπιστική βοήθεια
- ανείδικευτη εργασία
- κανένα εισόδημα
- ενοίκια ακινήτων
- λιανικό εμπόριο
- ειδικευμένη εργασία
- εμπόριο

Κάθε κάτοικος του καταυλισμού λαμβάνει ένα κουπόνι 30\$/μήνα για να καλύψει τις διατροφικές του ανάγκες, κουπόνι που εξαργυρώνει σε ένα μόνο σουπερ μάρκετ λίγο έξω από τον καταυλισμό.



Μηνιαίο εισόδημα ανά νοικοκυριό σε USD

- 0\$-400\$
- 401\$-800\$
- 801\$-3000\$
- 3001-15000\$

\*Ιούλιος 2015

κλίμακα 1:10.000  
0 50 250 500

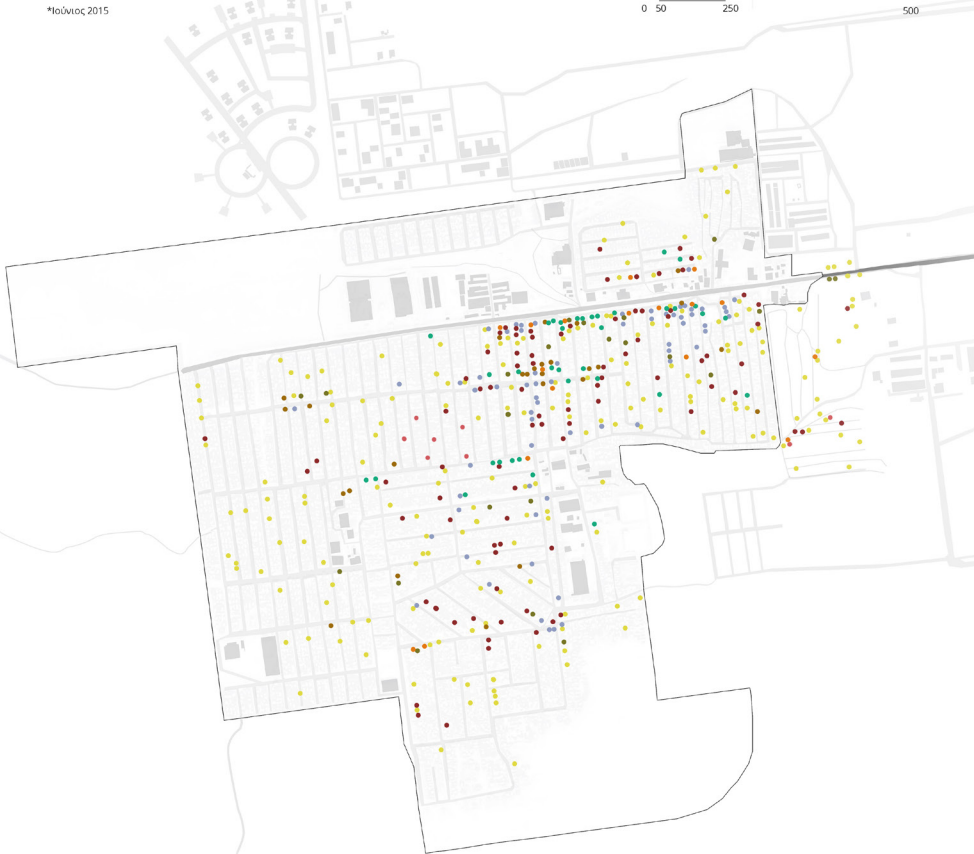

Καταστήματα στον καταυλισμό, έως τον Νοέμβριο του 2014

- εστίαση
- φούρνοι
- παντοπωλεία
- ρουχισμός
- προσωπική περιποίηση
- επισκευές
- ηλεκτρονικά
- σέριο

κλίμακα 1:5.000  
50 100 500

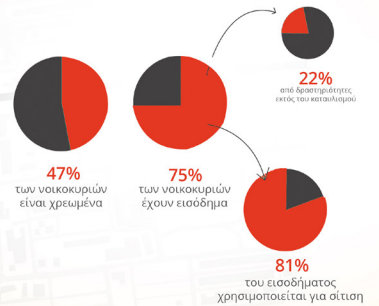

"Τα πράγματα έγιναν καλύτερα σιγά σιγά, πούλησα το κολλέ της μητέρας μου για 400 δολάρια σε ένα κοσμηματοπωλείο στην κοντινή πόλη της Ζαχό. Αγόρασα προϊόντα μακιγιάζ και ένα σεσουάρ και άρχισα να προσφέρω υπηρεσίες ομορφιάς για τα κορίτσια που πατριεύονταν στον καταυλισμό. Ο σύζυγός μου φρόντιζε τα παιδιά, ενώ εγώ δούλευα. Προμήθευα την επεξεργασία σιγά σιγά, και μετά από λίγους μήνες ήμασταν σε θέση να πληρώσουμε ένα εργάτη για να μας χτίσει ένα δωμάτιο από ταμπενλίθους στο στρατόπεδο και μετά χτίσαμε το σαλόνι δίπλα από την πόρτα. Είναι μικρό - όλοι κοιμόμασταν στο ίδιο δωμάτιο στην αρχή - αλλά είναι καλύτερο από ό, τι μια σκηνή. Τώρα έχουμε τη δική μας εξωτερική τουαλέτα και μπάνιο. Το χειμώνα, υπάρχει ακόμη και ζεστό νερό."



\_το καταφύγιο από το προσωρινό στο μόνιμο



### 1. Η σκηνή

Δίνεται από το UNHCR με την εγγραφή. Κατασκευασμένη στο Πλασιόν. Αντέχει 6 μήνες, χρησιμοποιείται για πολύ περισσότερο



### 2. Καταφύγιο με ξύλινο "σκελετό"

Πολλές από αυτές τις κατασκευές καταρρέουν τον χειμώνα

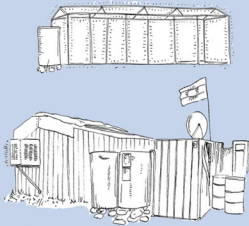

### 3. Καταφύγιο με μεταλλικό σκελετό

Πολλές σκηνοτήριες κλείνουν οικονομικά για να κατασκευαστούν ένα μεταλλικό σκελετό. Τον ντύνουν με πανιά (κυρίως από παλιές σκηνοί) και λαμαρίνες.

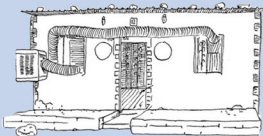

### 4. Μόνιμες κατασκευές

Με την χρήση ταμινοτόβων οι πιο "εύπορες" οικογένειες του καταυλισμού χτίζουν μόνιμες κατοικίες.

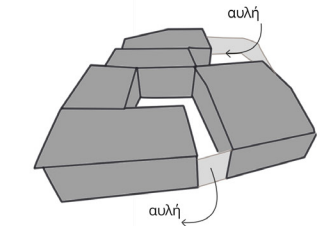
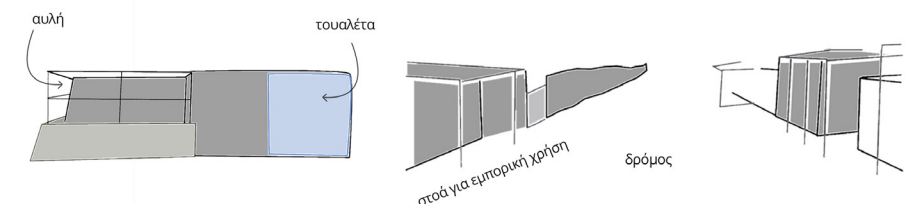
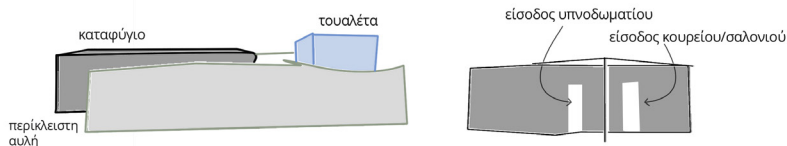
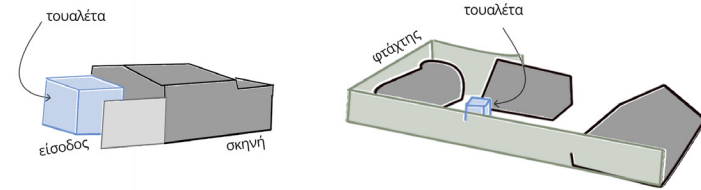

Η άναρχη ανάπτυξη του συστήματος ηλεκτροδότησης προκαλούσε και ακόμα προκαλεί ατυχήματα που οδηγούν σε πυρκαγιές οι οποίες εξαπλώνονται πολύ εύκολα στις πλαστικές σκηνοί. Μέσα στο '13 μία από αυτές σκότωσε 2 άτομα, και ως αποτέλεσμα επιτράπηκε στους κατοίκους να ενισχύουν τις κατασκευές τους με μη εύλεκτους ταμινοτόβους και να αναβαθμίζουν τις οικίες τους.

## Η κατάσταση των οικημάτων

■ σκηνοί ■ ανεπτυγμένες κατασκευές ■ μόνιμες κατασκευές



..χάρτης υδροδότησης

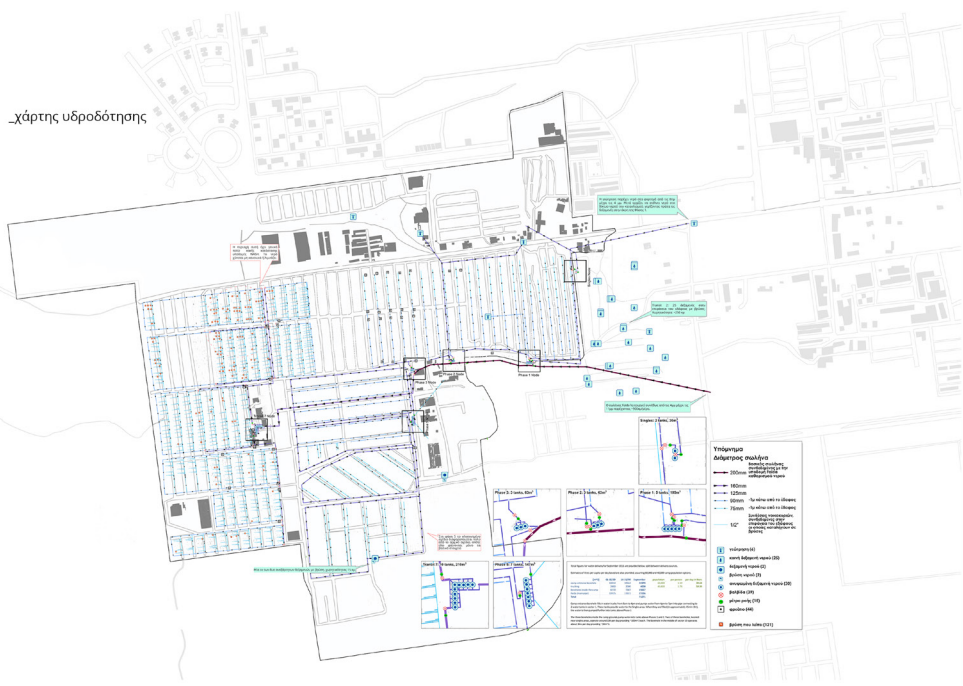

..δίκτυο λυμάτων



..χάρτης δικτύου γκρι νερών

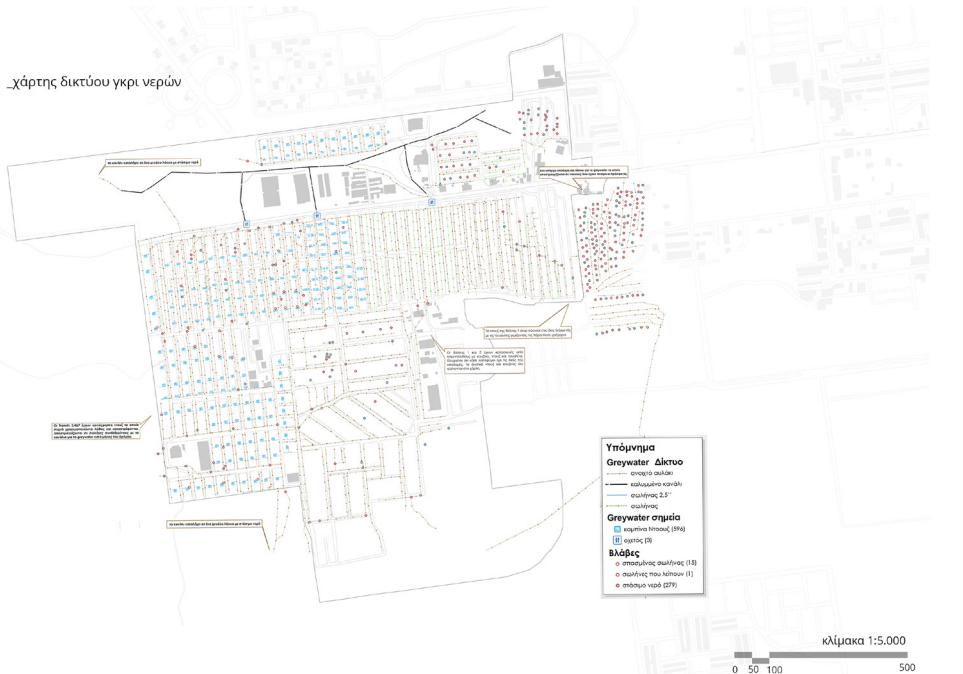

\_υδροδότηση

χρειάζονται **22.000 κμ** νερό την ημέρα σε όλο τον καταυλισμό



κάθε οικογένεια έχει τη δική της δεξαμενή **το φορητό περνά 1 ή 2 φορές την εβδομάδα και τη γεμίζει.** 20 λίτρα είναι διαθέσιμα ανά άτομο ημερησίως, αριθμός που θεωρείται ο ελάχιστος αναγκαία



\_λύματα, όμβρια και τουαλέτες

τι προβλέπει το εγχειρίδιο;

	πρώτη επιλογή	δεύτερη επιλογή	τρίτη επιλογή
τουαλέτες	1 αποχωρητήριο/οικογένεια	1 θάλαμος /20 άτομα	1 θάλαμος/100 άτομα ή περιοχή αφέδρευσης

τι ισχύει στο Domiz;

οι τουαλέτες έχουν από κάτω τους τρύπες οι οποίες γεμίζουν υπερβολικά γρήγορα (κανονικά κάθε οικογένεια χρειάζεται 1μ³/έτος) γιατί εκεί καταλήγουν και κάτω από τα γκρι νερά, λόγω μη ύπαρξης κανονικού δικτύου. Πολλές τις έχουν σκάψει οι ίδιοι οι πρόσφυγες.

**600-700 m3** όμβρια καθημερινά (απομακρύνονται από 13 φορητά κάθε μέρα)

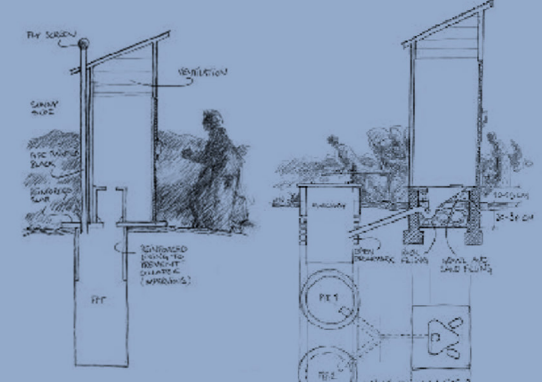

η λύση που εφαρμόζεται, η χειρίστη από τις προβλέπει το εγχειρίδιο

μία πολύ απλή, αποτελεσματική και υγιεινή εναλλακτική που όμως δεν εφαρμόζεται



Ανεπιθύα αυλάκια στα οποία καταλήγουν λύματα και όμβρια, λιμνάζοντα χαμηλά και επιφάνειες λίγο έξω από τον καταυλισμό με παιδιά να κολλυμπούν εκεί, συνδέονται εικόνες που αποδεικνύουν την αναγκαιότητα μακροπρόθεσμου σχεδιασμού.



\_διανομή παροχών



Το Domiz είναι ένας καταυλισμός που μετατρέπεται σε πόλη. Βρίσκεται στο όριο της μονιμότητας. Το μόνο που εμποδίζει τη διαδικασία αυτή είναι τα φαντάσματα του handbook for emergencies στο χώρο. Τεράστιοι δρόμοι πλάτους 10 μέτρων, απουσία κυκλοφοριακών δικτύων παρά μόνο περασμάτων για αυτοκίνητα, μη οργανική ανάπτυξη, απουσία πράσινων και ελεύθερων χώρων.

Καθώς και η κηδεμόνευση από τις ΜΚΟ και τις δομές τους, οι οποίες με τον προσωρινό σχεδιασμό που υποβάλλουν έχουν κάνει την παρουσία τους αναγκαία για πάντα, σε ζητήματα πολύ βασικά για την ανθρώπινη επιβίωση, όπως η υδροδότηση, η συλλογή των ομβρίων, το άδειασμα των βόθρων, πράγματα που θα μπορούσαν να λειτουργούν μόνο τους με επενδύσεις μηδαμινές σε σχέση με τα κόστη συντήρησης και συνεχούς φροντίδας.

Δεν είναι όμως η δράση των ΜΚΟ μη βιώσιμη αλλά δυστυχώς και αυτή των κατοίκων. Χωρίς ιδιαίτερες γνώσεις οικοδομικής, με τα υλικά που μπορούν να εξασφαλίσουν, απλά και μόνο για να έχουν τοίχους να τους περιβάλλουν το συντομότερο δυνατό και όχι πανιά χτίζουν, ότι μπορούν. Και φυσικά οι άνθρωποι δεν μπορούν να φτιάξουν τον δημόσιο χώρο, δεν μπορούν να αποκηδεμονευτούν μόνοι τους από τους παροχείς τους. **Σε αυτό πρέπει να επέμβει ο σχεδιασμός.**

Η παρέμβαση που θα σας προτείνω είναι ένα πείραμα, η προσπάθεια σχεδιασμού ενός μοντέλου το οποίο θα μπορεί να αναπαραχθεί με παραλλαγές και σε άλλους καταυλισμούς και να βελτιώσει τις ζωές των κατοίκων τους, να τους βγάλει από την κατάσταση της προσωρινότητας και να τους βοηθήσει να εκκινήσουν ξανά τις ζωές τους.

Επέλεξα το Domiz γιατί προσφέρεται όσο κανένας άλλος καταυλισμός για την διεξαγωγή αυτού του πειράματος και την δημιουργία δεδικασμένου για την αναθεώρηση των σχεδιαστικών προσεγγίσεων στους προσφυγικούς καταυλισμούς.

Στην άκτιστη αυτή περιοχή του καταυλισμού, η οποία βρίσκεται πάνω από την Barzan, στο μοναδικό σημείο που αυτή συνεχόμενα δεν λειτουργεί ως όριο, επιλέγω να δημιουργήσω ένα block, μια υποδιαίρεση του καταυλισμού, στο οποίο θα μετεγκατασταθούν 256 οικογένειες του καταυλισμού με συγκεκριμένα κριτήρια. Το οποίο θα ανήκει στους κατοίκους του, θα έχει χρήσεις που μπορούν να είναι αυτοδιαχειριζόμενες, θα τους δώσει τα ευφώδια και τους τρόπους να είναι ανεξάρτητοι.

Συμπεριλαμβάνοντας τους κάτοικους του από τη αρχή, αφήνοντας περιθώρια παραλλαγών στα βήματα παρέμβασης, ώστε να γίνει η περιοχή ένα κέντρο βιώσιμης αλλαγής για τον καταυλισμό και όχι ένα ευνοημένο γκέτο.

Πρωτίστως οι χρήσεις πρέπει να ανακατανεμηθούν ξεκινώντας λοιπόν από την μονάδα της οικογένειας.

\_επιλογή περιοχής

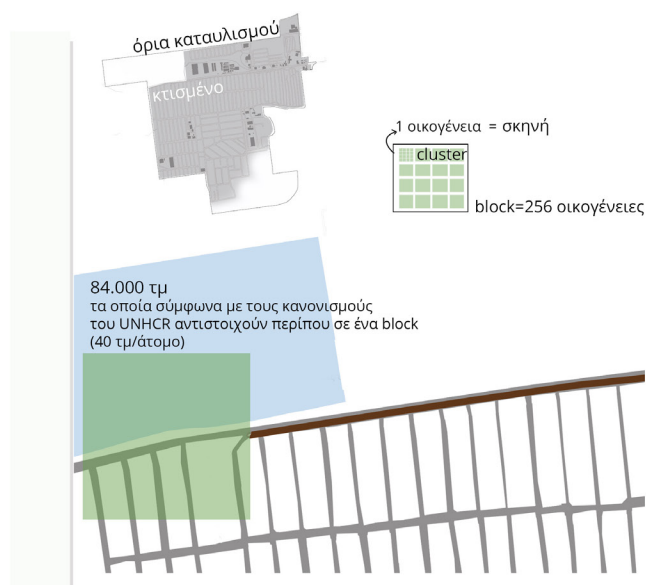

## \_βήματα υλοποίησης και σενάρια

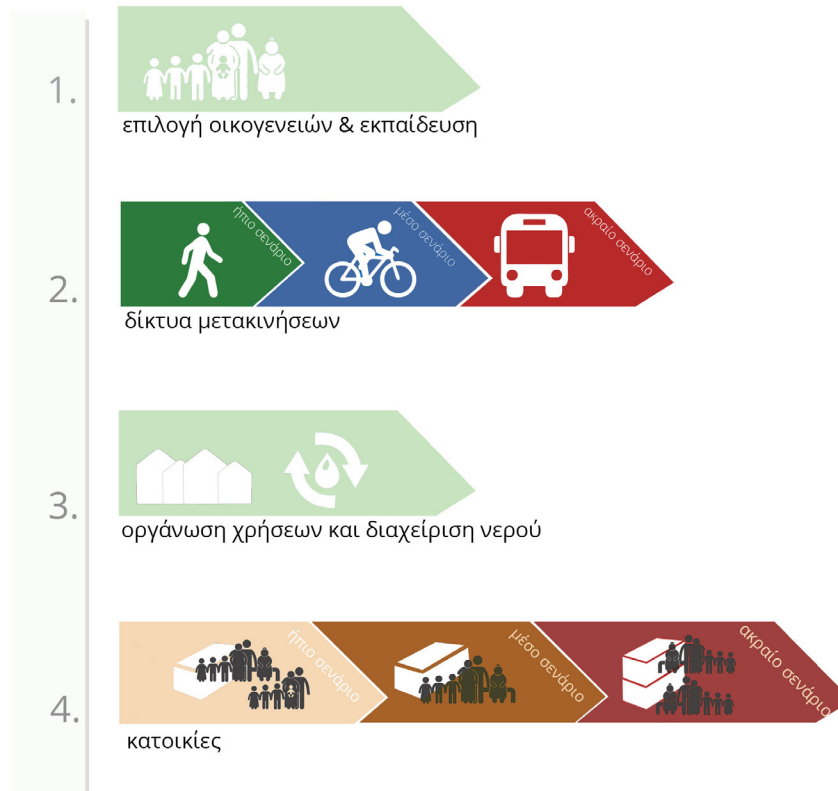

### **ανά μία οικογένεια:**

πρόσβαση σε τρεχούμενο νερό, εγκαταστάσεις υγιεινής, χώρο παρασκευής φαγητού, ενεργειακή αυτονομία, ένα μικρό κήπο.

### **ανά 16-64 οικογένειες**

συλλογικούς κήπους για καλλιέργεια και εκτροφή μικρών ζώων, πλυσταριά και φούρνους

### **ανά block**

πράσινοι και ελεύθεροι χώροι, χώρο εκδηλώσεων, συνάθροισης, συζήτησης και λήψης αποφάσεων, εργαστήρια εκμάθησης και παραγωγής, οικοδομικών υλικών, επίπλων και αντικειμένων καθημερινής χρήσης, τα οποία μπορούν να εκκινήσουν και νέες οικονομικές δραστηριότητες, αγορές, χώρους αναψυχής και χώρο προσευχής ικανής χωρητικότητας με δυνατότητες επέκτασης, εγκατάσταση διαχείρισης των όμβριων και γκρι νερών.

Καθώς και σχεδιασμό δικτύων κίνησης για όλο τον καταυλισμό, έτσι ώστε και η νέα παρέμβαση να δικτυωθεί με όλο το Domiz.

Οι στόχοι που αφορούν την επεκτασιμότητα και την δυναμική, τον σχεδιασμό με βάση τα δίκτυα και τις υποδομές, καθώς και την εμπλοκή των κατοίκων στην οικοδόμηση από ομάδες εργασίας με μέσα που οι ίδιοι εύκολα μπορούν να κατανοήσουν, έχουν εφαρμοστεί με μεγάλη επιτυχία σε παρεμβάσεων αναβάθμισης σε παραγκουπόλεις παγκοσμίως κυρίως την δεκαετία του '80 από το HABITAT. Όταν το 2000 ήταν ορισμένο ως το year of shelter, η χρονιά που κάθε κάτοικος στη γη θα είχε μια αξιοπρεπή κατοικία. Η πρόταση λοιπόν διαμορφώνεται σε βήματα παρέμβασης τα οποία ακολουθούν χρονικά το ένα το άλλο και τα οποία ορίζονται με σενάρια όταν το βήμα παρέμβασης μπορεί να συμβιβαστεί με ήπιο/δυσμενές σενάριο ή και με ακραίο/ευνοϊκότερο σενάριο τα οποία επίσης μπορούν να ακολουθούν χρονικά το ένα το άλλο, χωρίς να παρεμβαίνουν στην ολοκλήρωση της παρέμβασης.

## \_αναζήτηση του μέσου

### ζητούμενα & προκλήσεις



χαμηλό κόστος



περιβαλλοντική βιωσιμότητα

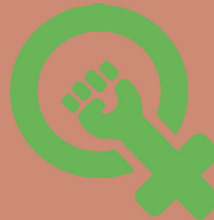

κοινωνική ενδυνάμωση

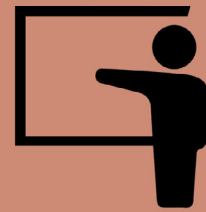

εύκολη εκμάθηση με σκοπό την επέκταση

### ευκαιρία

Γιατί να μην εκπαιδεύσουμε τον πληθυσμό αυτό σε βιώσιμες οικοδομικές μεθόδους διασφαλίζοντας για αυτόν και τις επόμενες γενιές μια αξιοπρεπή και ασφαλή ζωή τόσο τώρα όσο και στο μέλλον, πρεσβεύοντας αρχιτεκτονικές αρχές αειφορίας (sustainability) και αναγέννησης (regeneration) ;

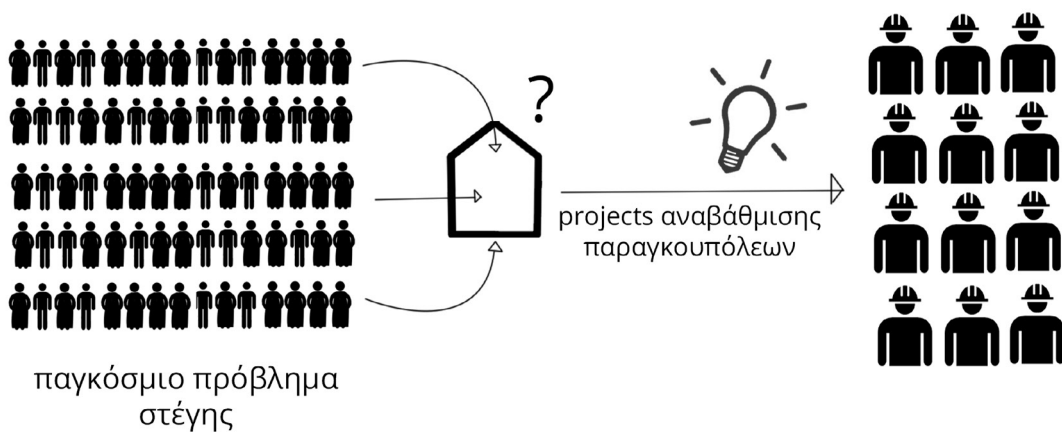

Οι πρόσφυγες εγκατέλειψαν τα σπίτια τους ξεφεύγοντας από τον πόλεμο. Στήνουν τις ζωές τους σε οικήματα στους προσφυγικούς καταυλισμούς για δεύτερη φορά, με τα χέρια τους, χρησιμοποιώντας τις διαθέσιμες λύσεις. Όταν ο πόλεμος σταματήσει, ίσως γυρίσουν στην πατρίδα τους και χρειαστεί για άλλη μια φορά να χτίσουν τις ζωές τους. Τότε όμως θα μπορούσαν να γνωρίζουν έναν βιώσιμο και αποτελεσματικό τρόπο για να το πράξουν.



το σπίτι στη Συρία που εγκαταλήφθηκε



η στέγη στον καταυλισμό στο όριο της μονιμότητας



το νέο σπίτι στη Συρία μετά το τέλος του πολέμου

## το υλικό



- μνημεία παγκόσμιας κληρονομιάς της UNESCO από χώμα
- περιοχές στις οποίες χρησιμοποιείται το χώμα ως οικοδομικό υλικό

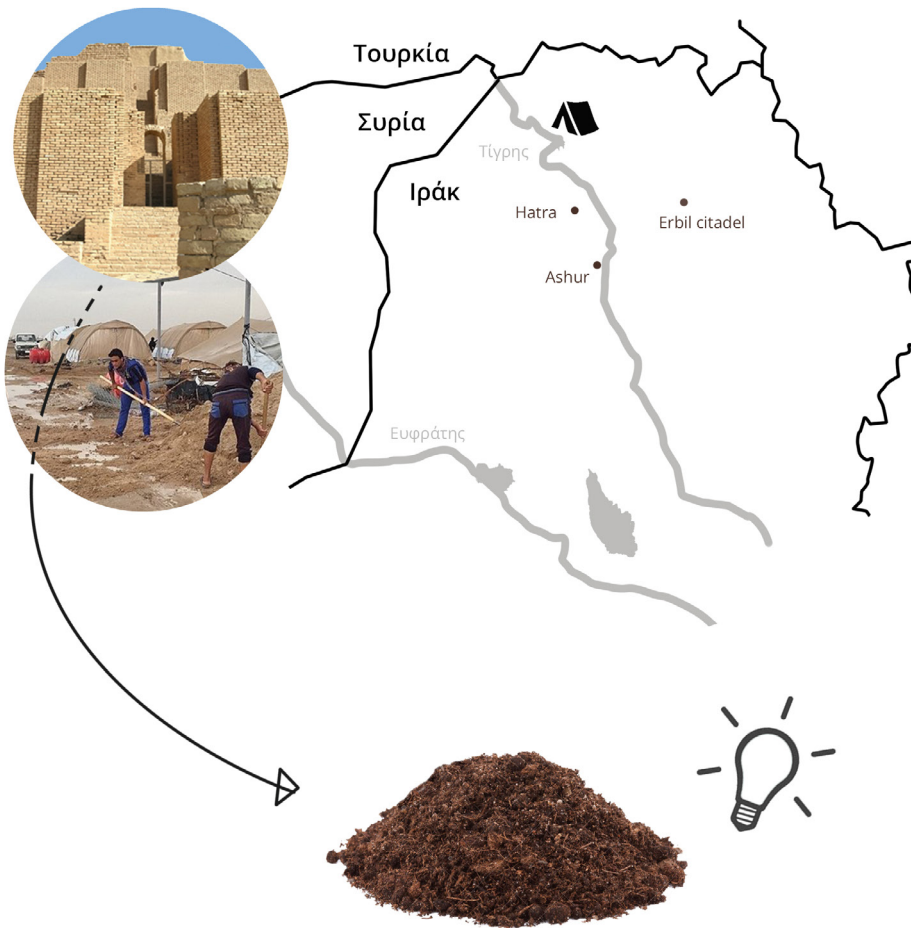

το χώμα ως βασικό συστατικό δόμησης και παραγωγής

## \_η κατασκευή και οι συνδέσεις

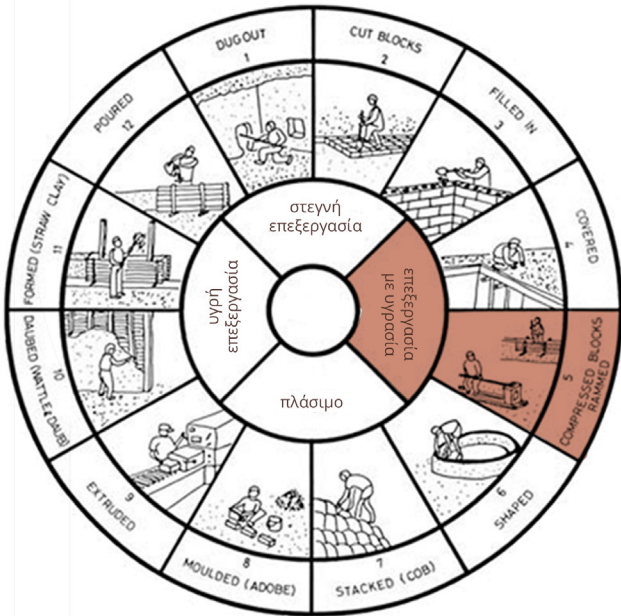

Τυπική διάταξη γραμμής παραγωγής για την πρέσα **Auram 3000**  
**1000 τούβλα ανά ημέρα**  
 και **75 διαφορετικά είδη τούβλων** μπορούν να φτιαχτούν

"Ομοιομορφα σε μέγεθος δομικά στοιχεία οδηγούν σε λιγότερη σπατάλη υλικού, γρηγορότερη κατασκευή και δίνουν την δυνατότητα να χρησιμοποιηθούν και προκατασκευασμένα στοιχεία. Η ομοιομορφία των CEB σε αντίθεση με άλλα μέσα δόμησης με χώμα μπορεί να επηρεάσει τις τοπικές κοινωνίες σαν μέσο δόμησης και εκκίνησης της οικονομίας."  
 Wagne Nelson, Architecture for Humanity

**μία κατοικία 40 τμ** χρειάζεται λιγότερα από **300 τούβλα** και 12 κ.μ. για να φτιαχτεί

τελική ωρίμανση & στοιβαξη

αρχική ωρίμανση & πρώτη στοιβαξη

καλούπωμα

υγρή ανάμιξη

στεγνή ανάμιξη

φτιάρισμα

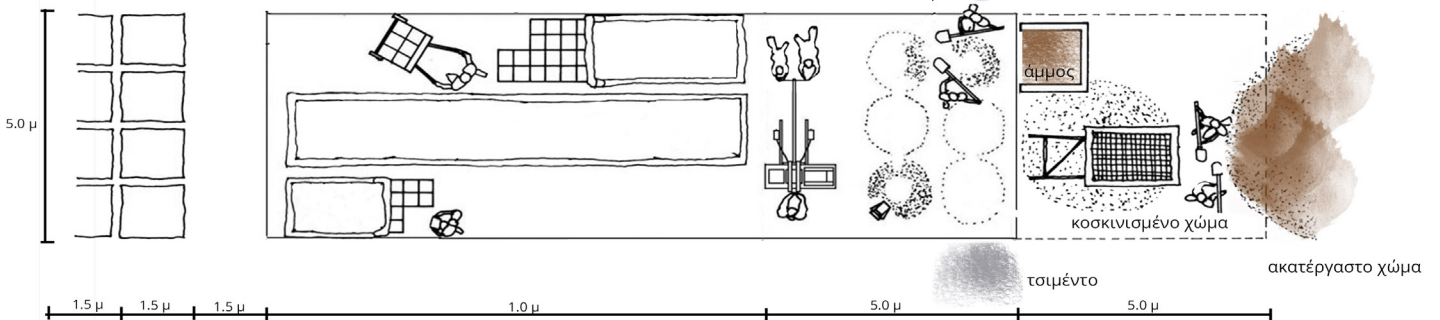

Σταθεροποίηση με τσιμέντο 3%  
 Σταθεροποίηση με ασβέστη 2%

Ελάχιστο 3%  
 2%

Μέσο 5%  
 6%

Μέγιστο 10%  
 Δεν υπάρχει μέγιστο

**11-13 άτομα**  
**ανά γραμμή παραγωγής**



Προετοιμασία (Σκάψιμο & Φτιάρισμα)  
 Μέτρημα  
 Ανάμιξη  
 Πίεση  
 Αρχική ωρίμανση και στοιβαξη  
 Αρχική ωρίμανση και στοιβαξη

2-4  
 1  
 2  
 3  
 1  
 2



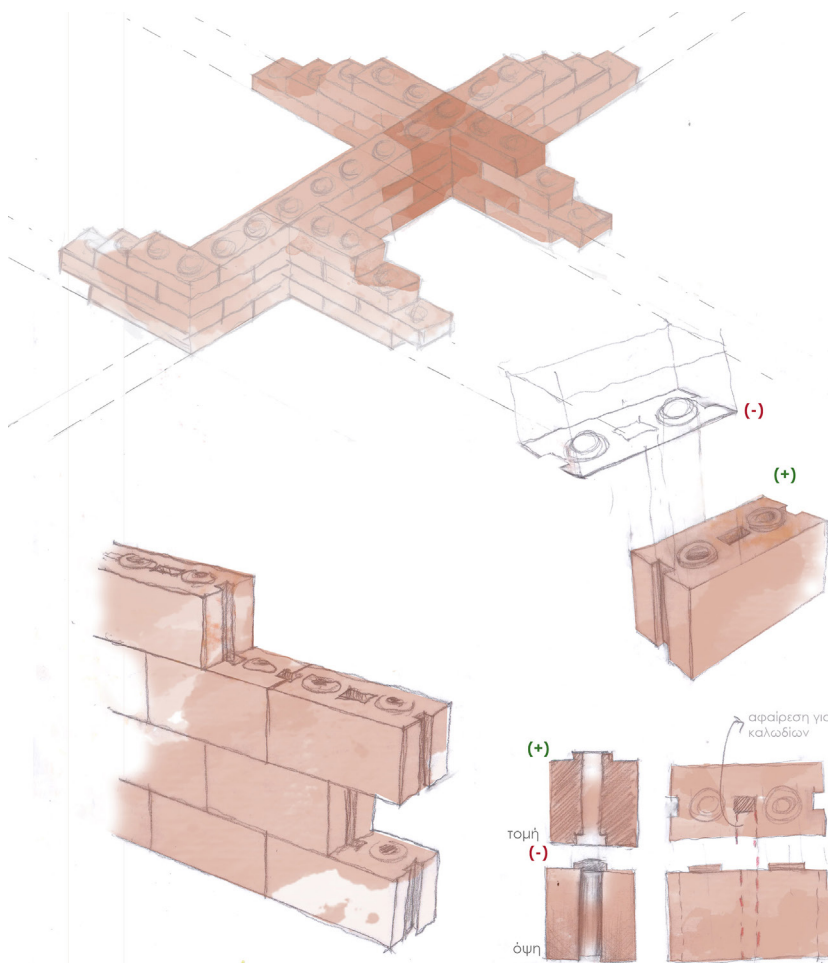

### πλεονεκτήματα

- Η πρώτη και βασικότερη ύλη είναι τοπική, δεν απαιτούνται εισαγωγές
- Το CEB είναι βιοδιασπώμενο (αν το σπίτι γκρεμιστεί και αναπτυχθεί χλωρίδα μέσα σε αυτό, σε 10-20 χρόνια θα επιστρέψει στην αρχική του κατάσταση)
- Εξοικονομεί ενέργεια και προστατεύει το περιβάλλον (ένα CEB απαιτεί 100 φορές λιγότερη ενέργεια από ότι ένα συμβατικό τούβλο για να παραχθεί)
- Το κόστος παραγωγής είναι χαμηλό έως μηδαμινό
- Είναι ευέλικτο στις χρήσεις, και με την ίδια πρέσσα μπορούν να κατασκευαστούν CEB για κτίσιμο, πλακόστρωση, τοπιακές παρεμβάσεις, ενώ μπορούν να φτιαχτούν ακόμα και συμπίεσμένα κεραμίδια για τις οροφές.
- Αντιστέκεται στη φωτιά, τα έντομα και προσφέρει πολύ καλή θερμομόνωση και ηχομόνωση λόγω της πυκνότητάς του. (Πυκνότητα 1800-1900 Kg/m<sup>3</sup>. Συμβατικό τούβλο, έως 1400 Kg/m<sup>3</sup> και χαμηλή θερμική αγωγιμότητα (όχι παραπάνω από 0.18 W/m<sup>2</sup>C) ενώ τα συμβατικά τούβλα κυμαίνονται μεταξύ 0.4-0.98)
- Δημιουργεί πλούτο από το μηδέν και θέσεις εργασίας



### μειονεκτήματα

- Δεν υπάρχουν οικοδομικοί κανονισμοί που να προβλέπουν τη χρήση του
- Πολλές προκαταλήψεις γύρω από τις αντοχές του που ενισχύονται από παραδείγματα κακής εφαρμογής του χωρίς την απαραίτητη τεχνογνωσία
- Χωρίς την ύπαρξη σπλιισμού και σκυροδέματος το ύψος του κτιρίου περιορίζεται σε 2 ορόφους

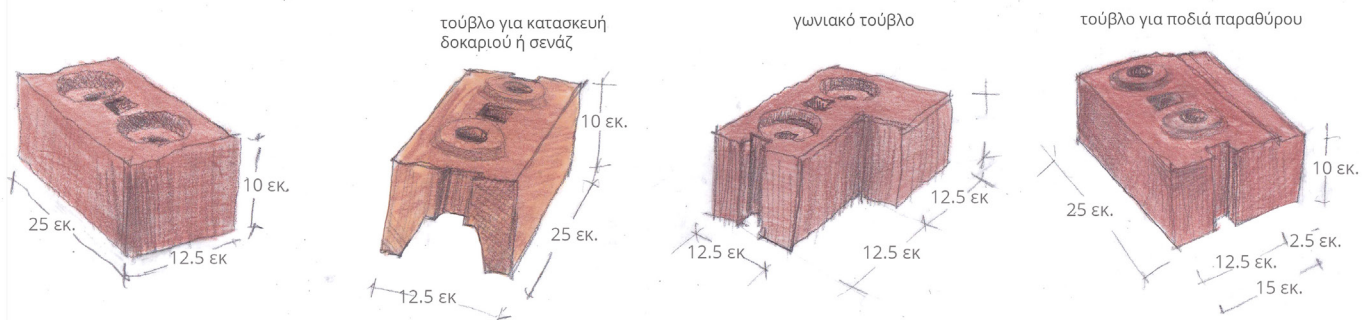

\_κατασκευαστικές μέθοδοι και δυνατότητες



τοιχοί

μπετονένια  
βάση

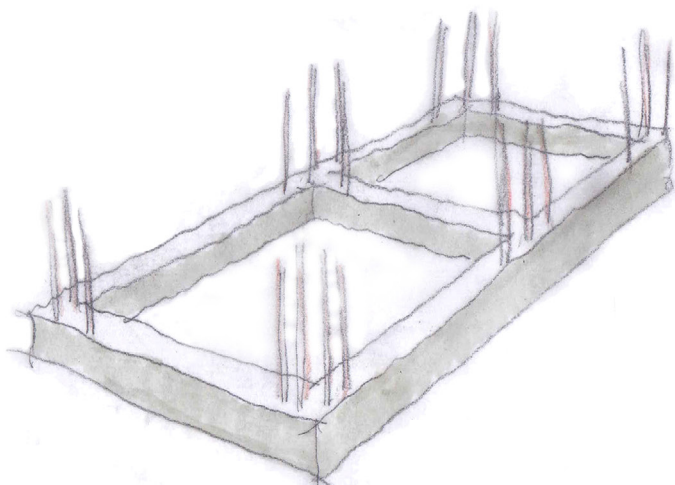
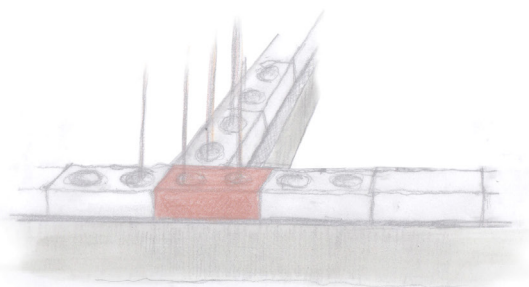

οπλισμός στις γωνίες

μπετονένια βάση ή βάση με τσιμεντόλιθους

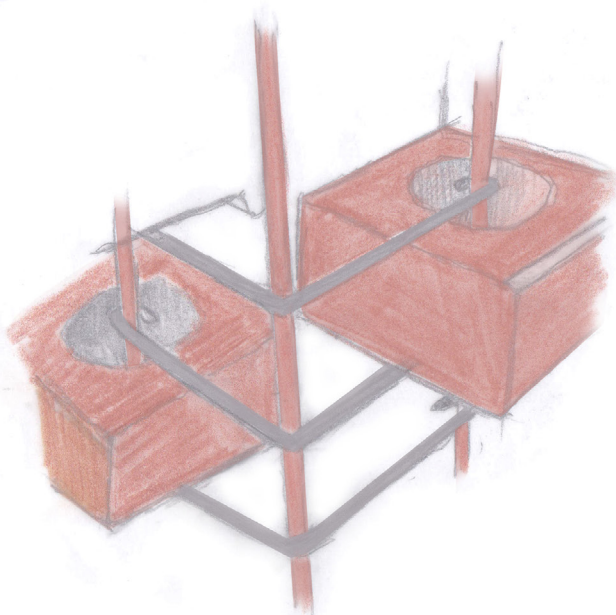

σύνδεση οπλισμού στις γωνίες

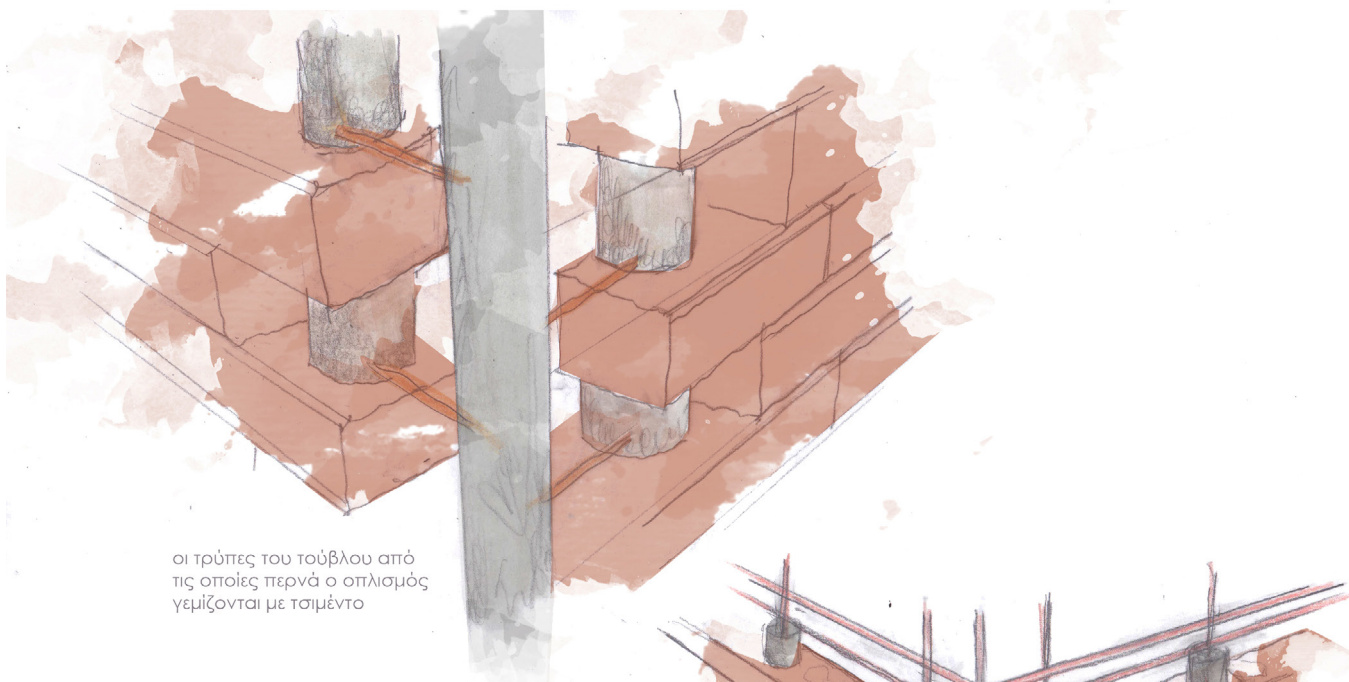

οι τρύπες του τούβλου από τις οποίες πέρναι ο οπλισμός γεμίζονται με τσιμέντο

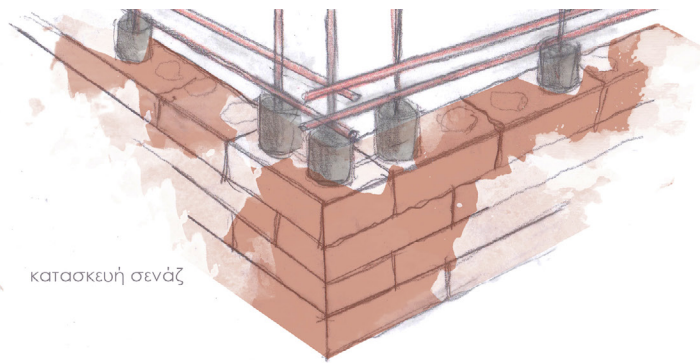

κατασκευή σενάζ

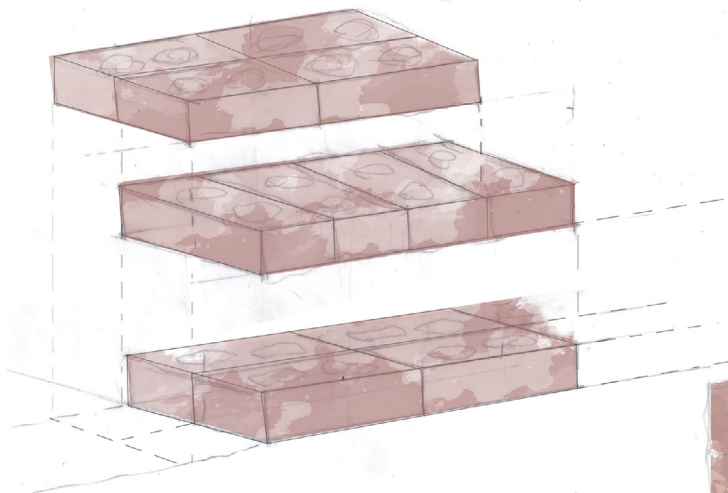

κατασκευή διπλού τοίχου

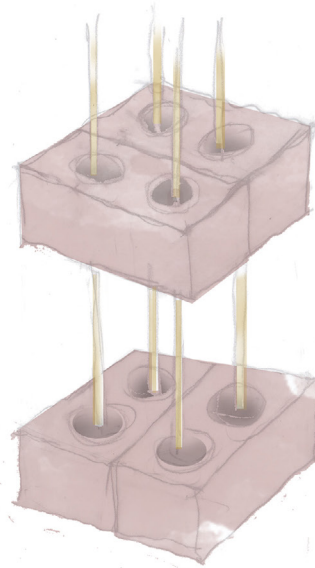
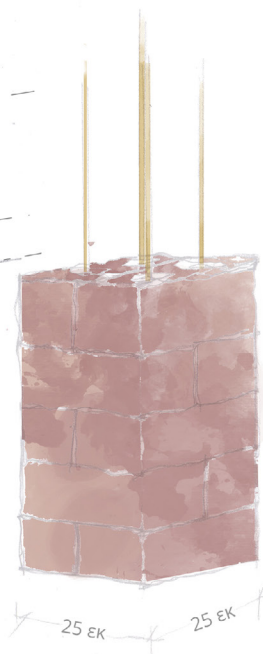

ελεύθερο υποστήλωμα

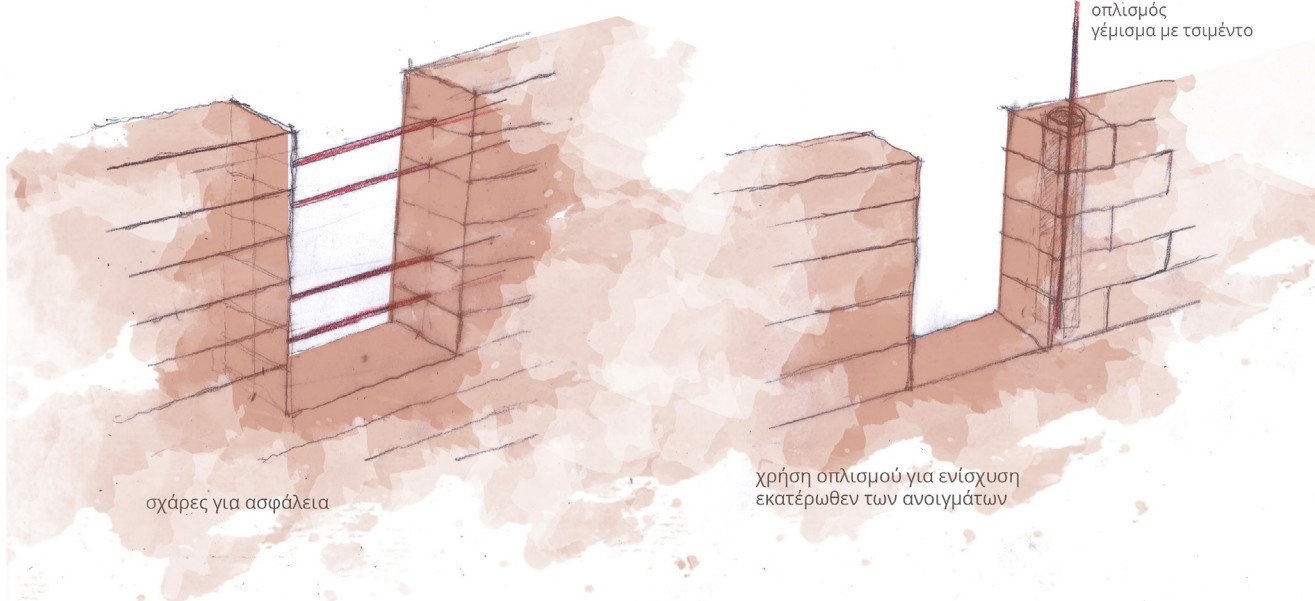

σχάρες για ασφάλεια

χρήση οπλισμού για ενίσχυση  
εκατέρωθεν των ανοιγμάτων

οπλισμός  
γέμισμα με τσιμέντο

επιλογή οικογενειών  
& εκπαίδευση

Επιλέγουμε τις 256 οικογένειες για μετεγκατάσταση στη νέα περιοχή παρέμβασης ιεραρχώντας τα εξής κοινωνικά κριτήρια:

1. επιθυμία για μετεγκατάσταση
2. μέλη με κινητικά προβλήματα
3. γυναίκες επικεφαλές

και σύμφωνα με τα δεδομένα που ήδη αναλύθηκαν, η τωρινή τους "κατοικία" να βρίσκεται σε τουλάχιστον μία από τις 2 παρακάτω περιοχές:



## Από κάθε οικογένεια επιλέγεται ένα μέλος για την εκπαίδευση.

Δίνεται προτεραιότητα σε γυναίκες και έπειτα σε όσους αδυνατούν να βρουν εργασία στην ευρύτερη περιοχή λόγω ηλικίας ή άλλων αδυναμιών.



## Η εκπαίδευση ξεκινά με την πρώτη 16μελή ομάδα.

Οι εκπαιδευόμενοι εξασκούνται δημιουργώντας τα ίδια τα εργαστήρια που περιγράφονται αναλυτικά στα επόμενα βήματα.

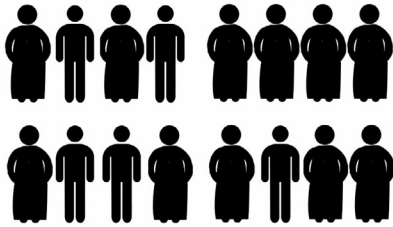

Οι εκπαιδευόμενοι γίνονται εκπαιδευτές, και κάθε ένας αναλαμβάνει την εκπαίδευση άλλων 16 ατόμων.

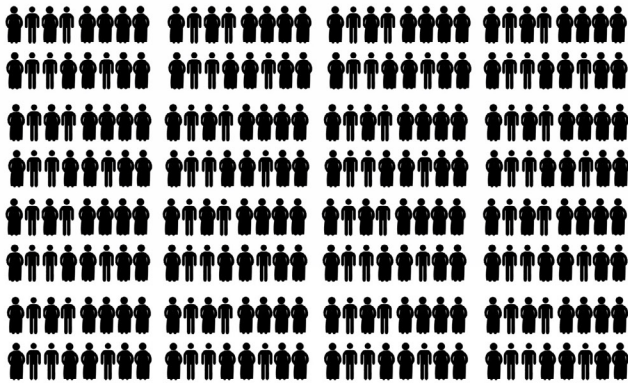

Έτσι προκύπτουν **256 μέλη** εκπροσωπώντας **256 οικογένειες** οι οποίες σχηματίζουν το **νέο block** του καταυλισμού.

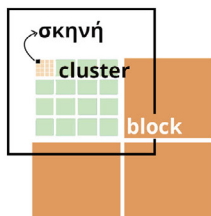

Η δομή της εκπαίδευσης γίνεται σε αντιστοιχία με την δομή της οργάνωσης αλλά καιης αντιπροσώπευσης των προσφυγικών καταυλισμών όπως την ορίζει το εγχειρίδιο του UNHCR.

2.



Το περπάτημα είναι η μετακίνηση εκείνη που δεν βάζει εμπόδια στον μετακινούμενο, στον οποίο ανήκουν οι πρωτοβουλίες και οι επιλογές. Η δε σχέση με τον δημόσιο χώρο δεν διέπεται από κάποια συναλλαγή και είναι άμεση.

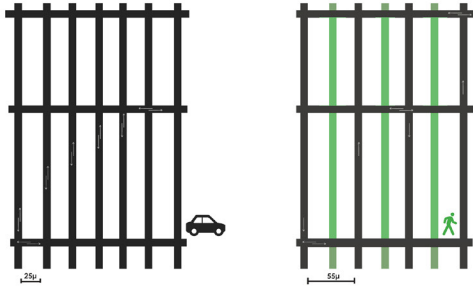

κλίμακα 1:2.000



### εργαστήριο CEB και αγγειοπλαστικής

σκοπός εργαστηρίου CEB: οικοδόμηση της παρέμβασης, αναβάθμιση των υπάρχοντων κτιρίων, εκπαίδευση σε βιώσιμους τρόπους οικοδόμησης

σκοπός εργαστηρίου αγγειοπλαστικής: δημιουργία οικιακών σκευών τα οποία αυξάνουν τον χρόνο διατήρησης των τροφίμων, εξασφαλίζοντας καλύτερη ποιότητα ζωής και πρόσβαση όλων σε φρέσκες τροφές.

"Εστιάζοντας στην συντήρηση των τροφίμων και χρησιμοποιώντας τοπικά υλικά κατασκευής, το έργο θα ενισχύσει την υποδομή για πωλητές τροφίμων σε ατομικό όσο και σε κοινοτικό επίπεδο. Ένας τοπικός γυναικείος συνεταιρισμός αφιερωμένος στα προϊόντα από πηλό θα συνεργαστεί επίσης με την ομάδα σχεδιασμού για την παραγωγή των μονάδων αποθήκευσης, δίνοντας στους ιδόνους μια πηγή εισοδήματος. Μέσω αναρχικών εργαστηρίων, όλα τα μέλη θα συνεργαστούν για να δημιουργήσουν ένα κοινωνικό περιβάλλον ανταλλαγής πληροφοριών."

the Gull Project, Urban resilience challenge 2016.

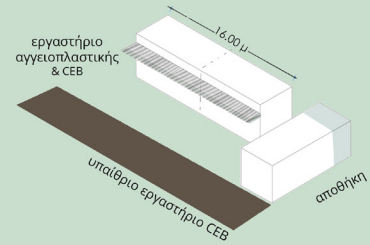

### ενδεικτικός χάρτης χρήσεων των νέων πεζοδρόμων

Η ενοποίηση των δύο οικοδομικών τετραγώνων με την πεζοδρόμηση του δρόμου μεταξύ τους δημιουργεί :

**2250 τμ δημόσιου χώρου** για πεζούς  
για τις **96 οικογένειες** που κατοικούν σε αυτά, προσθέτοντας  
**23.5 τμ ελεύθερου χώρου** σε κάθε οικογένεια.

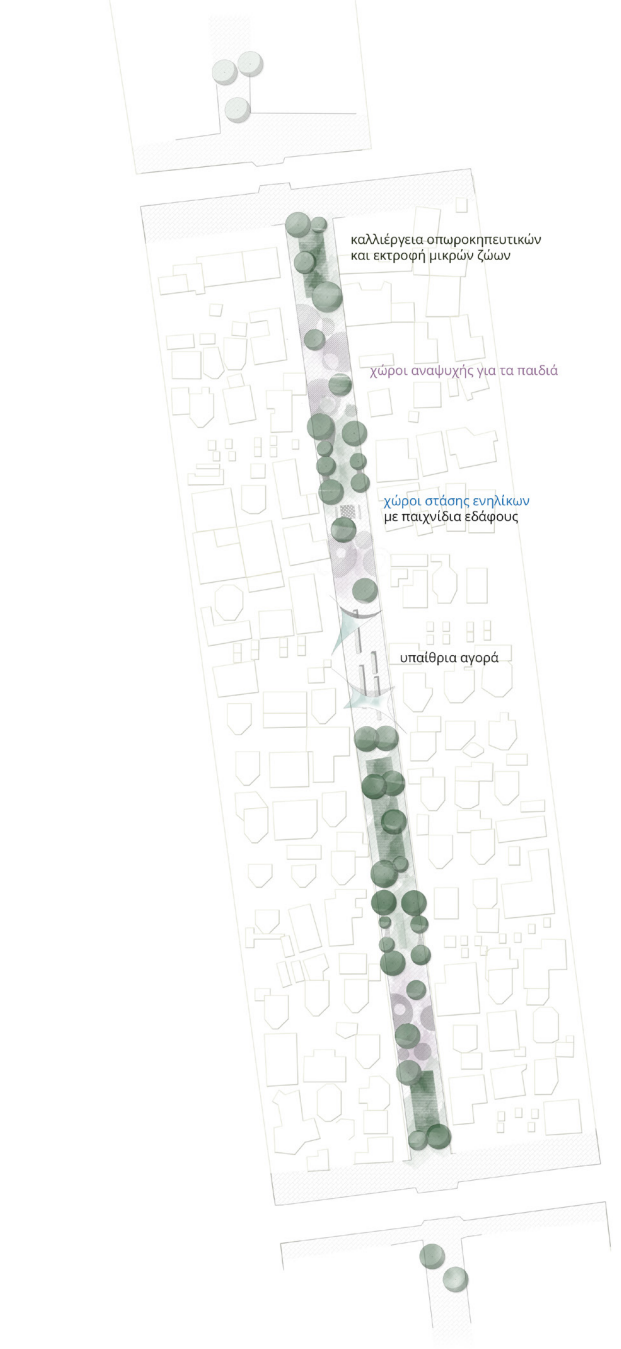

κλίμακα 1:500



Το **ποδήλατο** είναι ένα όχημα ελαφρύ, χωρίς ουσιαστικό όγκο το οποίο μπορεί να σταθμευτεί οπουδήποτε, ακόμα και να μεταφερθεί σε μμμ. Η ταχύτητα είναι μικρή και δεν εμποδίζει την επαφή με το **δημόσιο χώρο**. Ο ποδηλάτης είναι ελεύθερος στις επιλογές μετακίνησης του σε μεγάλο βαθμό. Η μόνη υποδομή που απαιτεί είναι ένας λεπτός διάδρομος που στολίζει το δρόμο.

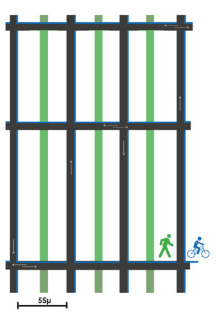

Το **δίκτυο των ποδηλατοδρόμων** σκοπό έχει να γεφυρώσει τα **σημεία ενδιαφέροντος του καταυλισμού**. (κτίρια δημοσίων λειτουργιών, δρόμος Barzan, μελλοντικοί ελεύθεροι χώροι)

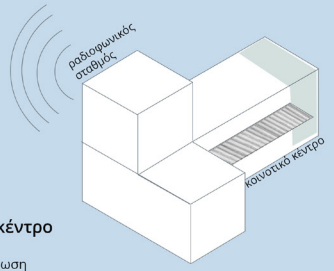

**\_Ραδιοφωνικός σταθμός και κοινοτικό κέντρο**

σκοπός: προώθηση της ελεύθερης έκφρασης, ενημέρωση

Το κοινοτικό κέντρο μπορεί να λειτουργεί με ένα μοντέλο αντίστοιχο της έδρα συνΑθνήα στην οδό Αιόλου, μια έδρα που παραχωρείται σε ομάδες της Κοινωνίας των Πολιτών για δραστηριότητες, εκδηλώσεις, εκθέσεις κλπ. Μακροπρόθεσμα αποσκοπεί στην επιμόρφωση λύσεων συνεργατικά, από διοίκηση και πολίτες για τη βελτίωση της ποιότητας ζωής στην πόλη. Παράλληλα μπορεί να χρησιμοποιηθεί σαν προσωρινή βάση για ερευνητές ζητημάτων πολεοδομικών, αρχιτεκτονικών, κοινωνικών κλπ αναφορικά με το μέλλον των προσφυγικών καταυλισμών.

Το τοπικό ραδιοφωνικό μπορεί να επικοινωνήσει τοπικά προβλήματα και να εμπλέξει το κοινό στο να τα συζητά και να τα επιλύσει. Υπερβάνει τα όρια του αναλαβητικισμού και των ηλικιών. Είναι το πιο διαδεδομένο μμε παγκοσμίως, με ακόμα μεγαλύτερα ποσοστά διάδοσης στις ευάλωτες κοινότητες. Το κοινό μπορεί να λάβει το μήνυμα χρησιμοποιώντας φτηνές συσκευές ραδιοφώνου, κινητά τηλέφωνα κλπ.



**Fab Lab**  
(fabrication laboratory)

σκοπός: ενίσχυση της τοπικής παραγωγής, αναβάθμιση της ποιότητας ζωής

κόστος εξοπλισμού: ελάχιστο 10.000 δολάρια, μπορεί να φτάσει τα 75χ.

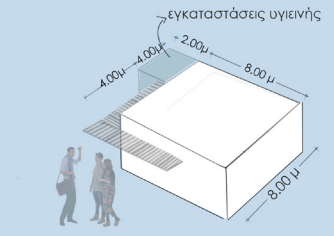

άνοιγμα με ημισυαίθριο προς την πλατεία

εννιάσιος χώρος 8\*8 για το εργαστήριο

- εξοπλίζεται με:
  - Lasercutter, για τρισδιάστατες κατασκευές από διοξείδιατα μέλη
  - 3d εκτύπωση
  - Μεγαλύτερη μηχανή κοπής 1.2μ x2.4 μ για την κατασκευή επίπλων και μελών σπιτιών
  - Μηχανή κοπής μετάλλων για την κατασκευή κεραμών, κυκλωμάτων κλπ.
  - Μηχανή παραγωγής καλωπίων ακριβείας για την παραγωγή τρισδιάστατων αντικειμένων και διοξείδιατων πλακέτων κυκλωμάτων.

“Στηρίζονται στην ευρεία οριζόντια διάδοση ψηφιακών εργαλείων σχεδιασμού και παραγωγής μικρής κλίμακας. Η μετατροπή των καταναλωτών σε παραγωγούς είναι στους ιδεολογικούς στόχους της προσπάθειας των Fab Labs. Το τεχνολογικό φανταστικό τους περιλαμβάνει την εικόνα του «καταβλήνιμου με ψηφιακές δεξιότητες μίστορα», που σχεδιάζει και φτιάχνει μόνος του το περιβάλλον του. Στην διάθεση του έχει μηχανές που φτιάχνει ο ίδιος (και που στη συνέχεια φτιάχνουν άλλες μηχανές) και ανοικτό ελεύθερο λογισμικό (που παράγει η συλλογική νοημοσύνη). Η εκπαιδευτική διάσταση είναι ισχυρή, περιλαμβάνει αυτοεκπαίδευση ή συνεργατική μάθηση και γίνεται εκτός ακαδημαϊκών θεσμών ή στα όρια τους.”  
Δημήτρης Παπαλεξόπουλος

Η **δημόσια συγκοινωνία** είναι λύση λειτουργική, όχι όμως ανθρώπινης κλίμακας και στερεί ελευθερίες. Σήμερα γίνεται προσπάθεια να μετατραπεί σε ένα σύστημα που μιμείται τα πλεονεκτήματα της ιδιωτικής μετακίνησης: μικρότερα οχήματα, ελαστικά δρομολόγια που ανταποκρίνονται στη ζήτηση, επικοινωνία με τον υποψήφιο επιβάτη μέσω κινητής τηλεφωνίας. **Επιφυλασσόμενοι από την κατοχή smartphone από σχεδόν όλους τους πρόσφυγες, συμπληρωματικά με την κυκλοφορία λεωφορείου μπορεί να λειτουργεί εφαρμογή προγραμματισμού δρομολογίων.**

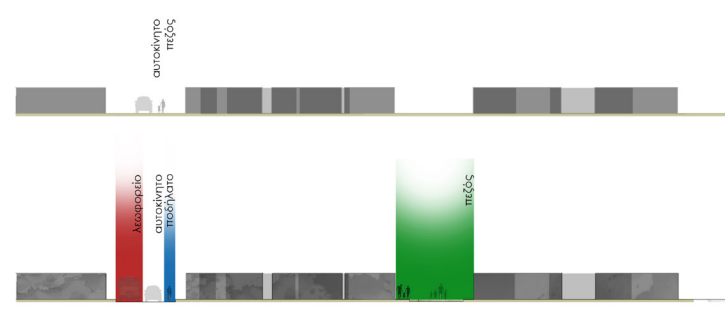

ο χώρος κίνησης κατανέμεται στα τρία μέσα μεταφοράς

ενδεικτική διαδρομή λεωφορειακής γραμμής με στάσεις στα "τοπόσημα"



**Εργαστήριο ανακύκλωσης υλικών**

σκοπός: επαναχρησιμοποίηση των υλικών που χρησιμοποιήθηκαν στο παρελθόν για την ανάπτυξη των κτισμάτων.

Η αλλαγή στα υλικά δόμησης δεν πρέπει να συμβεί παράγοντας σκουπίδια. Κάθε υλικό που χρησιμοποιήθηκε στο παρελθόν πρέπει να επαναχρησιμοποιηθεί με τρόπο καλύτερο. Ενδεικτικά μπορούν να γίνουν τα εξής: Μετατροπή του καμβά των σκηνών σε χαλιά, σκιάστρα ή χωρίσματα χώρων, των μεταλλικών φύλλων σε στέγες, των δεξαμενών νερού σε βόθρους, των παλετών σε έπιπλα ή ράφια κλπ.

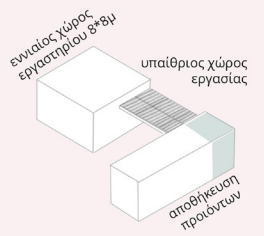

τσάντες για φύτευση μπορούν να τοποθετηθούν στις επιφάνειες που έχουν ατριμμένο ταίμεντο

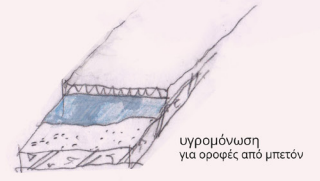

υγρομόνωση για οροφές από μετατόν

**Εργαστήριο παραγωγής και μετατροπής ενδυμάτων και υφασμάτων**

σκοπός: γυναικεία ενδυνάμωση, ενίσχυση της τοπικής παραγωγής

Η παγκόσμια βιομηχανία ρούχων βασίζεται σε χαμηλόμισθη εργασία και συχνά εργασία ανηλικών, έχοντας τα εργοστάσιά της σε χώρες όπως η Κίνα ή άλλες ασιατικές χώρες. Στους καταυλισμούς πωλούνται ρούχα τέτοιας προέλευσης, συχνά κακής ποιότητας σε στείβες. Η δημιουργία και η επιδιόρθωση ρούχων αφενός μπορεί να δημιουργήσει θέσεις εργασίας και εισόδημα-συνεπώς και ανεξαρτησία- για τις γυναίκες, αλλά και αποτελέσει μέρος μιας κουλτούρας τοπικά παραγόμενων ειδών καθημερινής χρήσης.

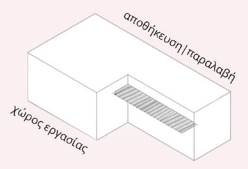





τώρα



**Βήμα 2 - ήπιο σενάριο**  
διαμόρφωση πράσινων ελεύθερων χώρων/πεζόδρομων



τώρα



**Βήμα 2 - μέσο και ακραίο σενάριο**  
προσθήκη ποδηλατοδρόμων, κυκλοφοριακή ταξινόμηση

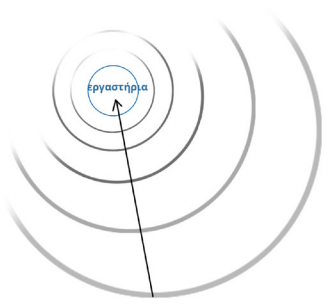

τα **εργαστήρια**, κέντρο της παρέμβασης

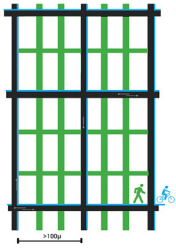

συνέχιση της λογικής των μεγάλων οικοδομικών τετραγώνων, με πεζοδρόμους δημόσιους και λιγότερο δημόσιους για την πρόσβαση στις κατοικίες

διάταξη κατοικιών με τον βέλτιστο βιοκλιματικό τρόπο για το κλίμα της περιοχής

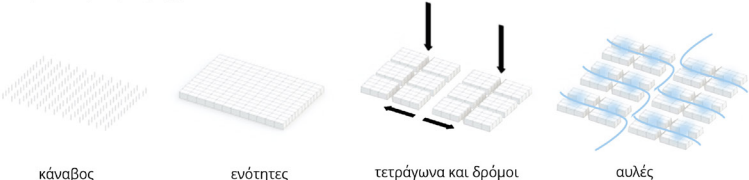

**τετράγωνα και δρόμοι**  
Βασικοί δρόμοι στον άξονα βορρά-νότου εξασφαλίζουν ότι τουλάχιστον η μία πλευρά των κτισμάτων σκιαζέται. Δευτερεύοντες στενότεροι δρόμοι από ασταθή προς δύο προσανατολίζουν τους τοίχους από την ηλιακή ακτινοβολία.

**αυλές**  
Τα σπίτια πρέπει να έχουν σκιασμένες αυλές που θα ρίχνουν τη θερμοκρασία του αέρα. Ο αέρας πρέπει να έχει χώρο να κινείται και να κραινεί τις όψεις και τις οροφές.



η ενίσχυση και συνέχιση του εμπορικού χαρακτήρα της Barzan

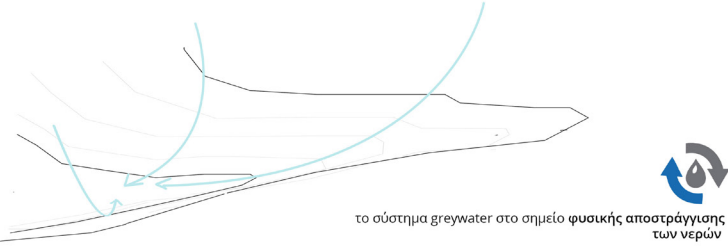

το σύστημα greywater στο σημείο φυσικής αποστράγγισης των νερών

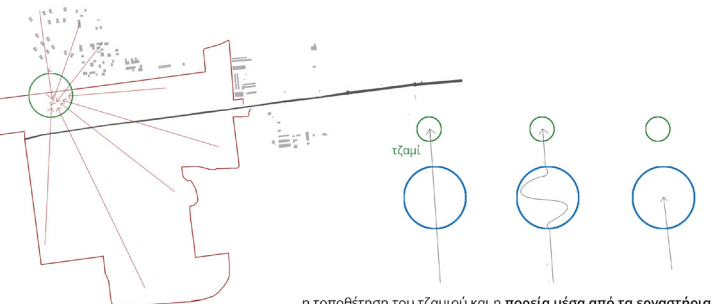

η τοποθέτηση του τζαμιού και η πορεία μέσα από τα εργαστήρια



ΜΚΟ

δεξαμενές νερού κτινικές

υπάρχοντα σχολεία

κλίμακα 1:2.000



## Διαχείριση λυμμάτων με "Reed Bed" φίλτρο

Phytoremediation: (από το αρχαίο ελληνικό φυτό), και το λατινικό remedium (αποκατάσταση της ισορροπίας) περιγράφει την διαχείριση περιβαλλοντικών προβλημάτων με την χρήση φυτών.

οπωροφόρα δέντρα

λίμνες με καθαρό νερό

bed reed φίλτρο  
(1100 τμ)

δεξαμενές συγκέντρωσης  
ομβρίων και γκρι νερών  
(1000 κμ)

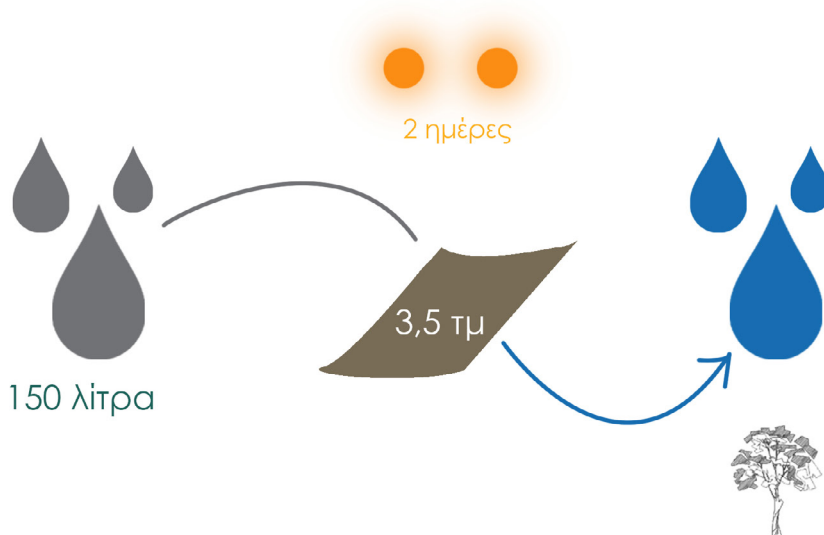
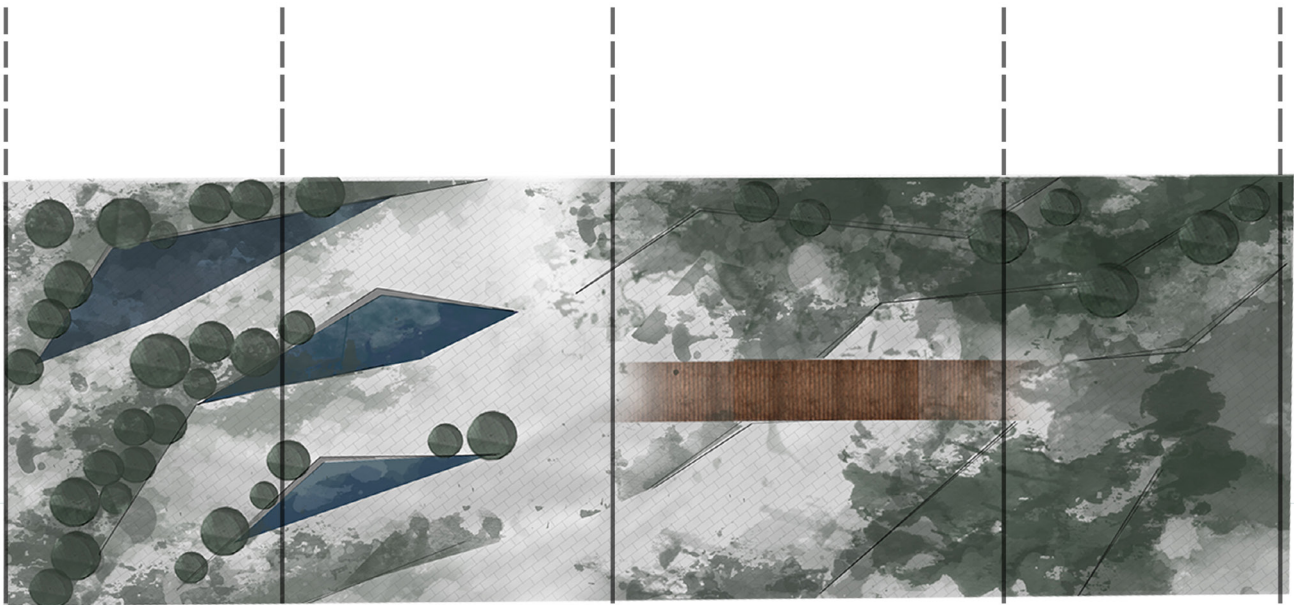
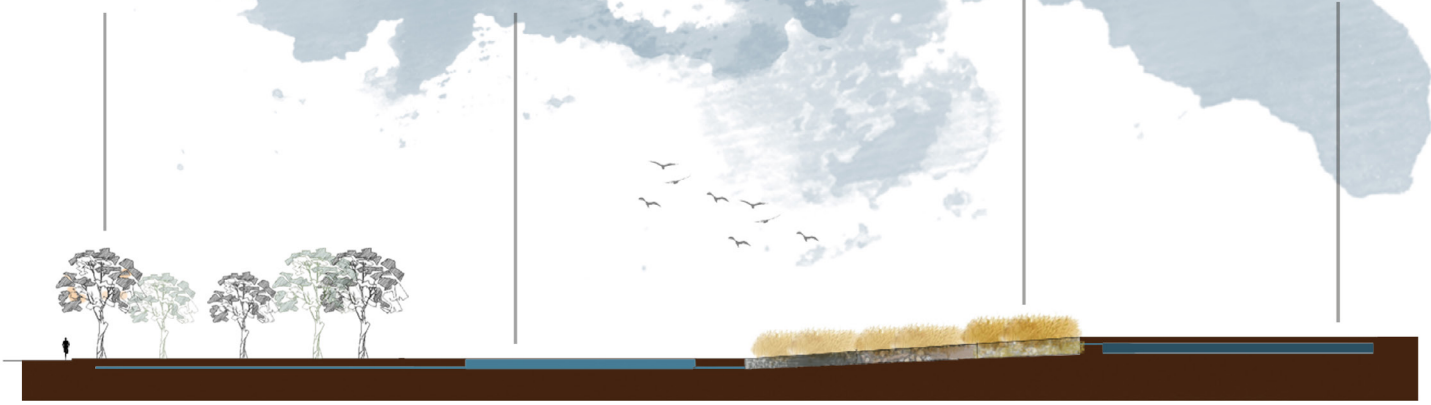

### 3.5 τμ του φίλτρου μπορούν να φιλτράρουν 150 λίτρα νερό.

Καλό είναι το νερό να καθίσει εκεί 2 μέρες.

Σύμφωνα με το UNHCR κάθε άτομο καταναλώνει τουλάχιστον 20 λίτρα νερό καθημερινά.

Η νέα επέκταση του καταυλισμού θα φιλοξενήσει έως 1000 άτομα αν όλα τα κενά κτιστούν όσο οι κατοικίες παραμείνουν ισόγειες και έως 2000 εάν χτιστεί και 2ος όροφος.

Η μέγιστη ποσότητα γκρι νερού από τις κατοικίες θα μπορέσει να φτάσει τα 40.000 λίτρα και 40 κμ ανά ημέρα.

Για μεγαλύτερη ευκολία και εφόσον υπάρχει χώρος, τα όμβρια της περιοχής, εάν δεν αποστραγγίζονται φυσικά και δεν απορροφούνται από τις ενδιάμεσες καλλιέργειες θα διαχειρίζονται από το ίδιο σύστημα.

Στις βαρύτερες βροχοπτώσεις που σημειώνονται στον καταυλισμό είναι τον Ιανουάριο με 10μμ, δηλαδή στην επιφάνεια του νέου block θα πέσουν 850κμ νερού.

Ο συνδυασμός μεγάλου αποθηκευτικού χώρου για τα γκρι νερά και τα όμβρια και μεγάλης επιφάνειας φίλτρου εξασφαλίζει πως ακόμα κι αν το block διπλασιάσει τον πληθυσμό του, ακόμα και τις ημέρες με την μεγαλύτερη βροχόπτωση θα μπορέσει να ανταπεξέλθει στη λειτουργία του. Έτσι,

**χρειάζομαστε 870 τμ σε επιφάνεια και 1,8 μ σε βάθος για το φίλτρο.**

\*\*Το σύστημα αυτό είναι φτιαγμένο να φιλτράρει και ανθρωπίνα λήμματα, χρειάζεται όμως συχνή συντήρηση. Επιλέγεται στη πρόταση να παραλάβει μόνο γκρι και όμβρια νερά. Έτσι εκτιμάται ότι η πρώτη συντήρηση θα πρέπει να γίνει σε 5 έτη ή περισσότερο, με κλάδεμα των μακρόφυτων και αποκατάσταση των χαλικιών όπου έχουν μετακινηθεί.

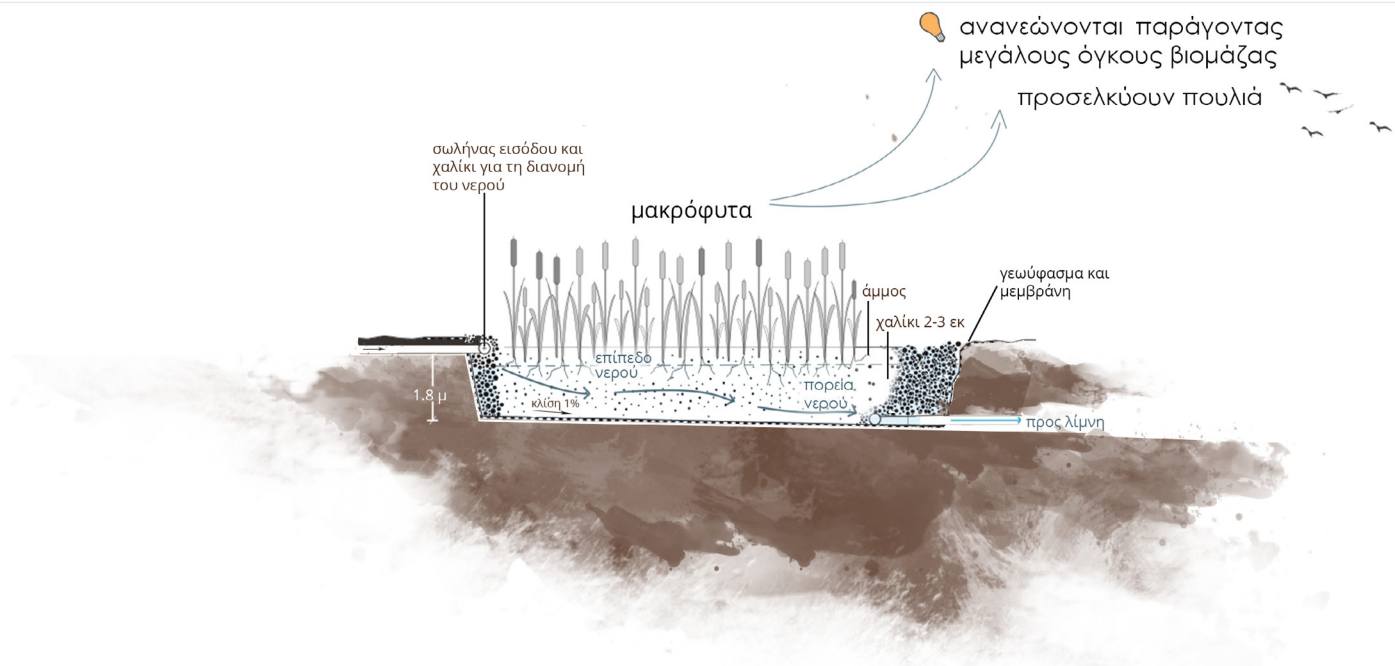

### sink positive

για εξοικονόμηση νερού

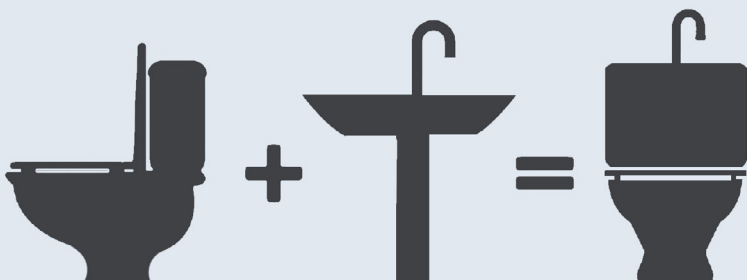

### τουαλέτες με διπλό βόθρο για την διαχείριση των λύματων

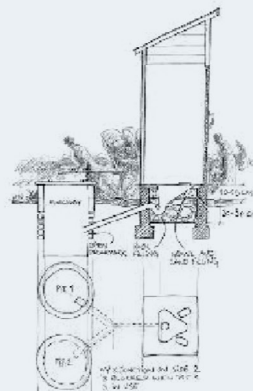

Κάθε βόθρος χρειάζεται ένα χρόνο για να γεμίσει και ένα χρόνο για να σταματήσει το περιεχόμενό του να είναι επικίνδυνο για τον άνθρωπο. Τότε μπορεί να αδειαστεί από τους ίδιους τους κατοίκους και να χρησιμοποιηθεί ως λύπασμα.

1κμ είναι αρκετό για μια 7μελή οικογένεια.

4.



## διάρθρωση τυπολογίας

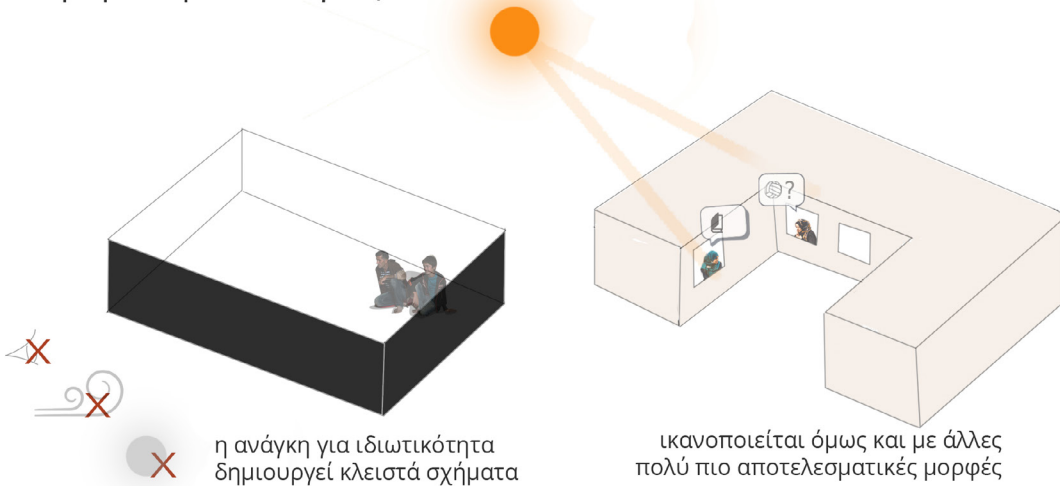

η αιθριακή ανάπτυξη είναι πρόσφορη για την ανάπτυξη υπαίθριων και ανοιχτών χώρων

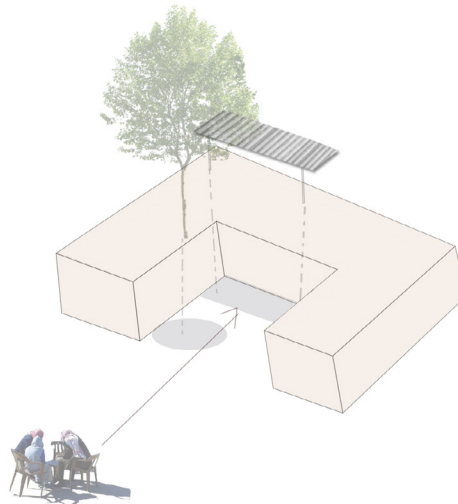

για να αναπτυχθούν όμως οι χώροι αυτοί σε ικανό μέγεθος το διαθέσιμο εμβαδόν για μία οικογένεια δεν επαρκεί

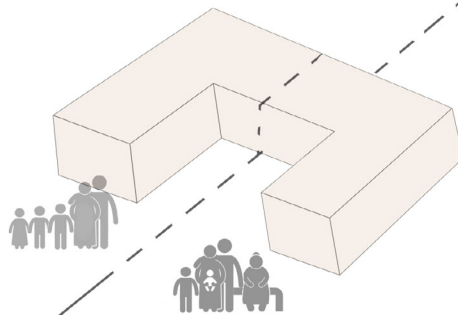

η αιθριακή ανάπτυξη είναι πρόσφορη για την ανάπτυξη υπαίθριων και ανοιχτών χώρων

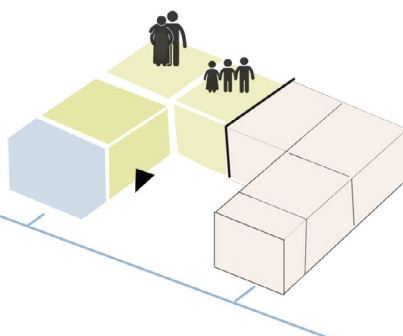



οι ανάγκες των οικογενειών για χώρο αλλάζουν με την πάροδο του χρόνου



όχι όμως οι ανάγκες για βασικές υποδομές



χώρος μπορεί να δημιουργηθεί και από τις οικογένειες εφόσον έχουν μάθει να κτίζουν

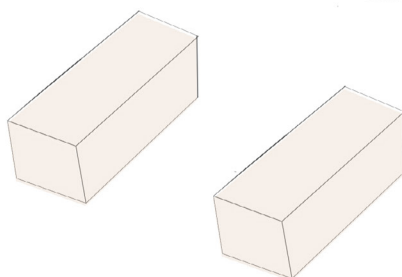

**1.** κτίσιμο μιας βασικής μονάδας κατοίκησης για κάθε οικογένεια

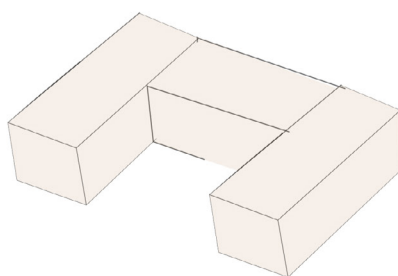

**2.** επέκταση αυτής και δημιουργία αιθριακής διάταξης

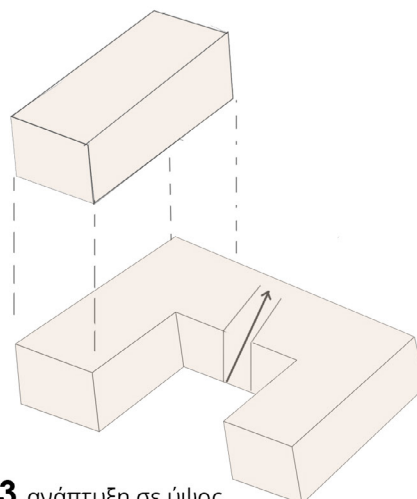

**3.** ανάπτυξη σε ύψος

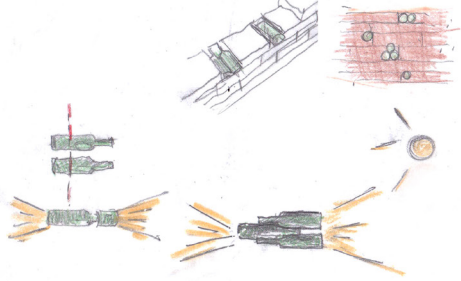

**Χειστά βουκαλία** στους τοίχους επιτρέπουν στο φως να περάσει και να διαχέεται στον χώρο προστατεύοντας παράλληλα την τόσο επιθυμητή ιδιωτικότητα.

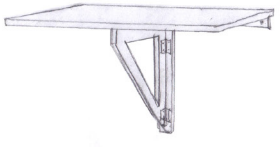
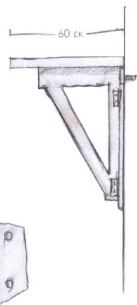
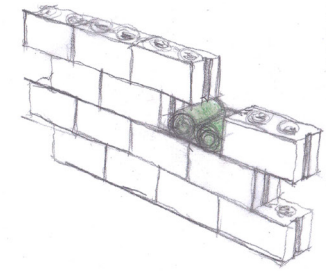

Εργονομικά και εύκολα στην κατασκευή **επιτοιχία έπιπλα**, εξοικονομούν χώρο και επιτρέπουν την **μετατροπή του χώρου** από καθιστικό, σε χώρο διαβάσματος για τα παιδιά και σε υπνοδωμάτιο.

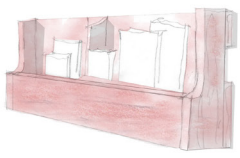
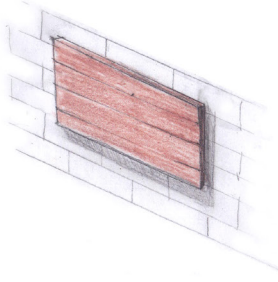

Οι **ξύλινες παλέτες** βασικό μέσο ενός τεράστιου κινήματος **DIY** των τελευταίων χρόνων μπορούν να μετατραπούν σε κρεβάτια, ράφια, παραθυρόφυλλα και να δώσουν κομμάτια ξύλου για διάφορες άλλες κατασκευές. Στον καταυλισμό υπάρχουν σε σχετική αυθονία, μιας και πάνω σε αυτές μεταφέρονται οι διάφορες προσφορές των οργανώσεων προς τους πρόσφυγες. (ατρώματα, ρούχα, φαγητά)

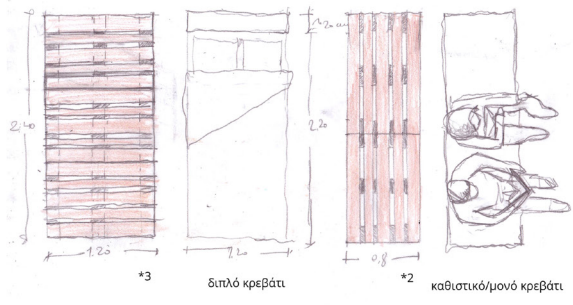
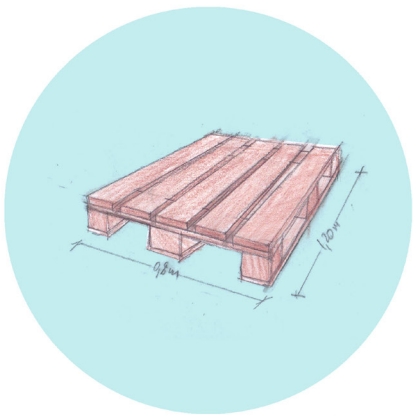

**4.** υποδομές υγιεινής/2 οικογένειες

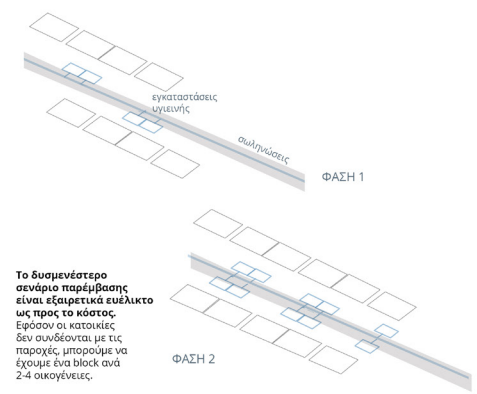
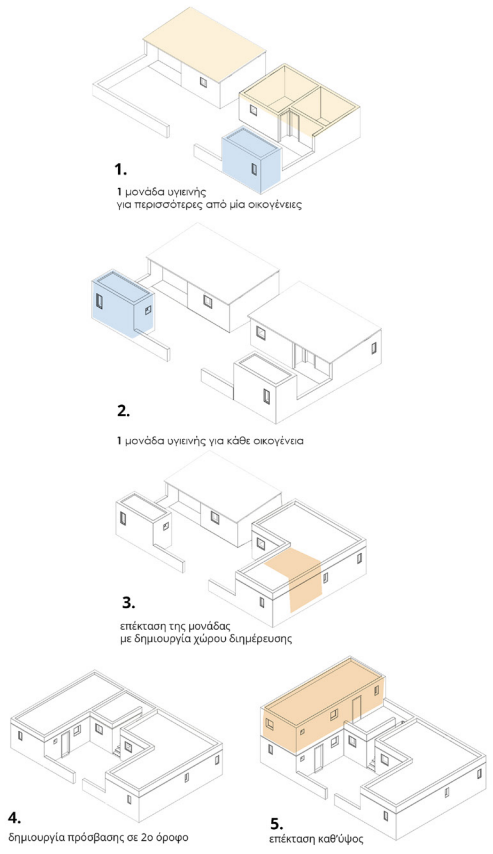

Το δυσμενέστερο σενάριο παρέμβασης είναι εξαιρετικά ευέλικτο ως προς το κόστος. Εφόσον οι κατοικίες δεν συνδέονται με τις παροχές, μπορούμε να έχουμε ένα block ανά 2-4 οικογένειες.

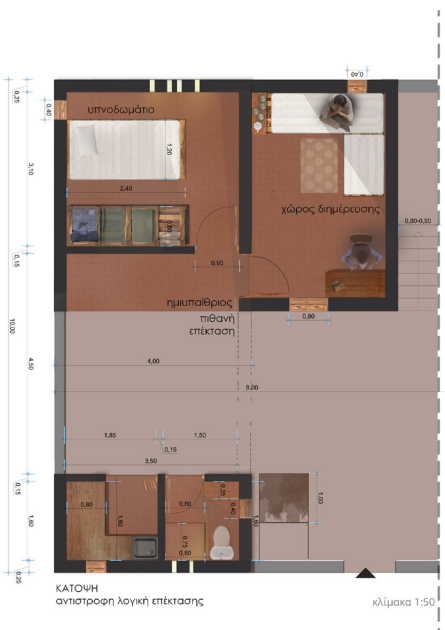

κλίμακα 1:50

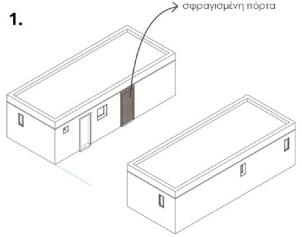

1 μονάδα κατοικίας για κάθε οικογένεια

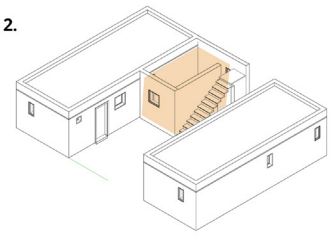

επέκταση της κατοικίας, δημιουργία ενός ακόμα υπνοδωματίου

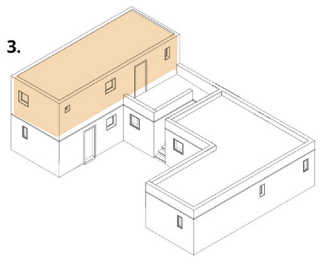

δημιουργία ενός ακόμα ορόφου



ΚΑΤΟΨΗ 1η φάση



διαστρωση με μεπετόν κάτω από τους λιγρούς χώρους

TOMES



ΚΑΤΟΨΗ 2η φάση

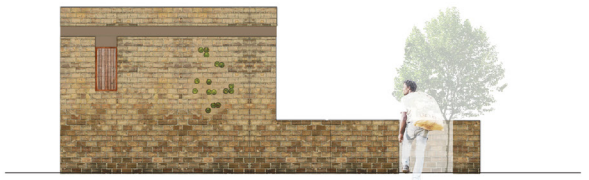

ΠΡΟΣΟΨΗ 1η φάση

μείγμα με νερά χύμα και σφραγιστικό για καλύτερη την επιφάνεια εξωτερικά ή εσωτερικά, αν ο ιδιοκτήτης το επιθυμεί



ΠΡΟΣΟΨΗ 2η φάση



εναλλακτική στέγαση

Το καλούπιμα δεν είναι μια οικοδομική μέθοδος που οι κάτοικοι γνωρίζουν ή χρησιμοποιούν ακόμα. Οπότε, και σχετικά με την στέγαση, μπορεί να χρησιμοποιηθεί στέγαση από λαμαρίνα για την φάση 1 και να μετακινηθεί με την επέκταση σε μια άλλη κατασκευή.

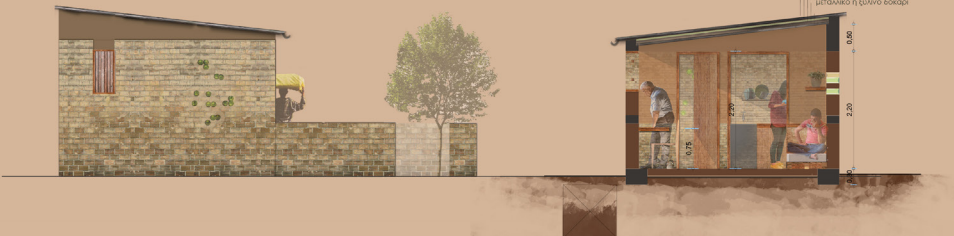



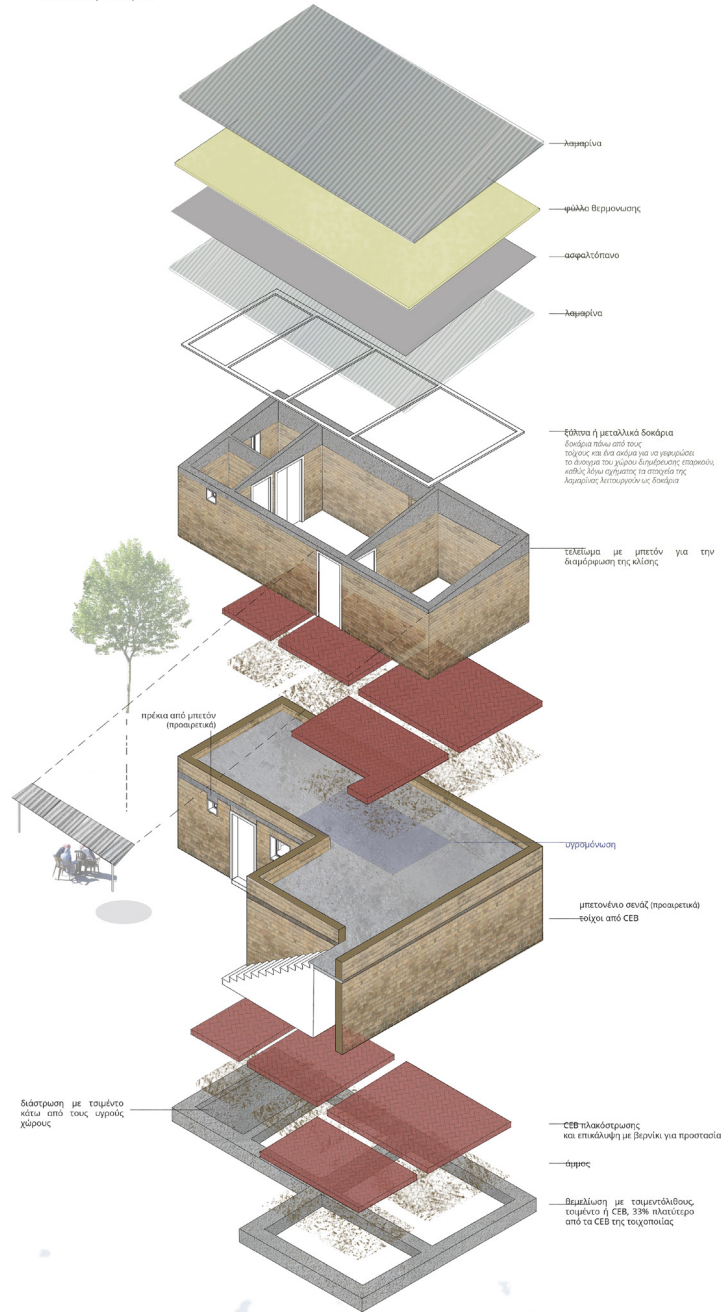

Η ανάπτυξη κατοικιών σε δεύτερο όροφο απαιτεί την αναθεώρηση των παρόντων κανονισμών του Domiz και σίγουρα είναι πολύ μακριά από τη λογική των προσφυγικών καταυλισμών. Όχι όμως από τη λογική μιας αναδυόμενης πόλης, η οποία πρέπει να εξοικονομήσει χώρο και να περιορίσει το αποτύπωμα της, καθώς και να ενσωματωθεί με του ιστού των υπαρχόντων προσατίων έχοντας μια συνάφεια με το μέγεθος των κατασκευών τους.

ενεργειακή αυτονομία ανά νοικοκυριό

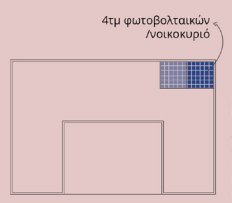

Κάθε κράτος έχει συγκεκριμένο μ.ο κατανάλωσης ενέργειας. Ο μ.ο του Ιράκ συμπίπτει σχεδόν με αυτόν της Τουρκίας, και σύμφωνα με το World Energy Council είναι **548 KW/έτος/νοικοκυριό**. Σύμφωνα με την ίδια πηγή και δεδομένης της ηλιοφάνειας της περιοχής, ένα πάνελ 4 τμ είναι υπερ-αρκετό για μια 7μελή οικογένεια στην περιοχή αυτή. Ενώ 2 επαρκούν για δυο ευρείς και μία μικρότερη οικογένεια.

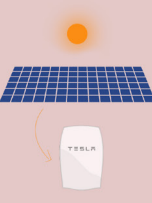

Δεδομένης της κατανάλωσης ενέργειας, μια μπαταρία TESLA ανά δυο νοικοκυριά (μία αεθριακή διάταξη) επαρκεί για να αποθηκεύσει την ενέργεια από τα φωτοβολταϊκά και να την εκπέμπει αργότερα.



masterplan περιοχής παρέμβασης

κλίμακα 1:500





# Βιβλιογραφία

οι ηλεκτρονικές διευθύνσεις επιβεβαιώθηκαν στις 14.07.2016

## Slum Upgrading

Selected Shelter Projects, United Nations Center for Human Settlements. 1988  
A Practical Guide to the Construction of Low Cost Typhoon-Resistant Housing  
The DSWD Core Shelter Project in the Philippines. Building and Social Housing Foundation, 1993  
The Reallocation of Resources to meet Global Shelter Needs. UK building and Social Housing Foundation.  
Απρίλιος 1994  
Global shelter strategy 2000. Ηνωμένα Έθνη HABITAT  
Shelter for the Homeless - the role of non-governmental organizations NGOs. HABITAT, Nairobi, Kenya 1988  
The Bertaud Model. A model for the Analysis of Alternatives for Low-Income Shelter in the Developing World  
Global strategy for shelter to the year 2000. HABITAT  
Shelter: Poverty and Basic Needs Series, 1980  
The International refugee crisis. British and Canadian responses  
Shelter Need & Response  
Housing land and settlement policies in 17 third world nations  
The Accidental City: Urbanisation in an East-African refugee camp (Kakuma Refugee Camp)  
Bram J. Jansen  
Urban land and shelter for the poor. Patrick McAuslan

<http://www.citiesalliance.org/About-slum-upgrading>  
<http://www.therichest.com/rich-list/poorest-list/10-of-the-largest-slums-in-the-world/>  
<https://en.wikipedia.org/wiki/Slum>  
<http://web.mit.edu/urbanupgrading/sponsor/ActionPlan.pdf>  
<https://en.wikipedia.org/wiki/Mumbai>  
[http://www.citiesalliance.org/About-slum-upgrading#What\\_are\\_slums](http://www.citiesalliance.org/About-slum-upgrading#What_are_slums)  
<https://www.theguardian.com/cities/2015/nov/20/rethink-role-language-architecture-alejandro-aravena>  
<http://www.nytimes.com/2008/06/08/magazine/08wwln-urbanism-t.html?pagewanted=all>  
<https://challenges.openideo.com/challenge/urban-resilience/wining-ideas/climate-resilience-is-more-than-relocation-it-s-a-safe-house>

## Πρόσφυγες & προσφυγικοί καταυλισμοί

[https://en.wikisource.org/wiki/1951\\_Refugee\\_Convention](https://en.wikisource.org/wiki/1951_Refugee_Convention)  
<http://www.un.org/en/globalissues/briefingpapers/refugees/aboutUNHCR.html>  
[http://data.unhcr.org/dataviz/#\\_ga=1.156898738.863556022.1453208915](http://data.unhcr.org/dataviz/#_ga=1.156898738.863556022.1453208915)  
<https://www.washingtonpost.com/graphics/world/historical-migrant-crisis/>  
<http://www.unhcr.org/en-us/figures-at-a-glance.html>  
  
<http://theweek.com/captured/449516/life-inside-syrian-refugee-camps>  
<http://www.therefugeeproject.org/#/1975>  
<http://www.unhcr.org/564f1baa6.html>  
<http://www.archdaily.com/435492/beyond-the-tent-why-refugee-camps-need-architects-now-more-than-ever>  
<https://www.theguardian.com/global-development-professionals-network/2013/jan/04/refugees-camp-innovation-creativity>  
[http://www.oxhip.org/assets/downloads/Refugee\\_Innovation.pdf](http://www.oxhip.org/assets/downloads/Refugee_Innovation.pdf)  
<http://www.manuelherz.com/ideal-cities-in-dust-and-dirt>  
<http://edition.cnn.com/2015/02/19/world/meast/syria-jordan-refugee-camp/>  
<http://www.fmreview.org/sites/fmr/files/FMRdownloads/en/FMRpdfs/FMR23/FMR2319.pdf>  
<http://connectivespaces.tumblr.com/post/52925526296/a-path-to-local-integration-refugee-communities>  
<http://www.thehumanitarianspace.com/2014/05/the-problem-with-refugee-camps.html>  
<http://www.thehumanitarianspace.com/2009/12/psycho-social-refugee-health-and.html>  
<http://www.unhcr.org/4766518f2.html>  
<http://www.vox.com/world/2015/11/23/9779066/syrian-refugees-middle-east>  
<https://www.nrc.no/news/2015/november/heat-light-and-power-for-refugees-saving-lives-reducing-costs/#.VlisnYrLIU>  
[http://www.studio-basel.com/assets/files/files/ATLAS\\_05\\_CONTEMPORARY\\_CAMPS.pdf](http://www.studio-basel.com/assets/files/files/ATLAS_05_CONTEMPORARY_CAMPS.pdf)  
<https://www.amnesty.org/en/latest/campaigns/2016/02/why-refugee-women-syria-lebanon-face-sexual-harassment-exploitation/>  
<http://storymaps.esri.com/stories/2013/refugee-camps/>  
<https://www.theguardian.com/artanddesign/2016/jun/08/refugees-calais-jungle-camp-architecture-festival-bar->

bican

<https://www.theguardian.com/world/2016/feb/28/msf-to-open-first-humanitarian-standard-refugee-camp-near-dunkirk>

<http://www.bbc.com/news/world-middle-east-27205291>

<https://bostonreview.net/editors-picks-world/elizabeth-dunn-failure-refugee-camps>

<https://lurgnetwork.wordpress.com/category/teaching/>

<http://www.independent.co.uk/news/world/europe/pictures-of-life-for-turkeys-25-million-syrian-refugees-crisis-migrant-a6969551.html>

<http://www.therefugeeproject.org/#/1978>

<http://www.smithsonianmag.com/innovation/where-are-50-most-populous-refugee-camps-180947916/?no-ist>

### **Syrian Refugee response**

<http://data.unhcr.org/syrianrefugees/>

[http://syrianrefugees.eu/?page\\_id=87](http://syrianrefugees.eu/?page_id=87)

<http://migratory-pressures.eu/>

<http://www.catalyticaction.org/all-project-list/playground-syrian-refugees/>

[http://innovation.unhcr.org/labs\\_post/refugee-housing-unit/](http://innovation.unhcr.org/labs_post/refugee-housing-unit/)

[http://www.nytimes.com/2014/02/16/magazine/how-to-build-a-perfect-refugee-camp.html?\\_r=0](http://www.nytimes.com/2014/02/16/magazine/how-to-build-a-perfect-refugee-camp.html?_r=0)

<https://www.youtube.com/watch?v=86mFVcc0dXw>

[https://www.washingtonpost.com/world/a-never-ending-flow-of-migrants/2015/05/18/9a73780e-fdb9-11e4-805c-c3f407e5a9e9\\_graphic.html](https://www.washingtonpost.com/world/a-never-ending-flow-of-migrants/2015/05/18/9a73780e-fdb9-11e4-805c-c3f407e5a9e9_graphic.html)

[http://syrianrefugees.eu/?page\\_id=597](http://syrianrefugees.eu/?page_id=597)

[https://en.wikipedia.org/wiki/Refugees\\_of\\_the\\_Syrian\\_Civil\\_War](https://en.wikipedia.org/wiki/Refugees_of_the_Syrian_Civil_War)

<http://www.migrationpolicycentre.eu/migrant-crisis/>

<http://www.migrationpolicy.org/research/syrian-refugees-turkey-long-road-ahead>

### **Domiz**

Refugee Republic

[http://refugeerepublic.submarinechannel.com/intro\\_en.php?o=o](http://refugeerepublic.submarinechannel.com/intro_en.php?o=o)

<http://www.reach-initiative.org/planning-refugee-settlements-in-the-kurdish-region-of-iraq-2>

<http://www.aljazeera.com/news/middleeast/2014/04/syrian-refugees-cling-safety-iraq-201448102353645313.html>

<http://photodiarist.com/2014/12/21/refugee-hospitality-in-domiz-camp-iraq-november-2012/>

[https://www.youtube.com/watch?v=\\_lLwFC2dNc](https://www.youtube.com/watch?v=_lLwFC2dNc)

<https://www.theguardian.com/global-development/gallery/2013/jul/02/syrian-refugees-iraq-domiz-in-pictures>

<https://www.openstreetmap.org/export#map=17/36.77860/42.88218&layers=C>

[http://www.reachresourcecentre.info/system/files/resource-documents/reach\\_irq\\_report\\_comparativeintentionssyrianrefugeesincamps\\_march2015\\_2.pdf](http://www.reachresourcecentre.info/system/files/resource-documents/reach_irq_report_comparativeintentionssyrianrefugeesincamps_march2015_2.pdf)

<http://reliefweb.int/report/iraq/analysis-syrian-urban-refugee-problem-northern-iraq>

<https://www.theguardian.com/lifeandstyle/2015/apr/11/weve-lived-in-a-refugee-camp-in-iraq-for-four-years>

### **Κριτικές προσεγγίσεις:**

Zygmunt Baouman, Global Factory of Wasted Humans (2005)

<https://www.youtube.com/watch?v=8FERsOMlpUE>

Michael Agier

<http://www.campusincamps.ps/wp-content/uploads/2012/06/1.1.agier-Humanity.pdf>

Georgio Agambem

<http://www.kathimerini.gr/212443/article/politismos/arxeio-politismoy/h-gymnh-zwh-sthn-epoxh-ths-viopolitikhs>

Killian Kleinschmidt

<http://www.dezeen.com/2015/11/23/refugee-camps-cities-of-tomorrow-killian-kleinschmidt-interview-humanitarian-aid-expert/>

### **Για το CEB (Compressed Earth Block):**

[https://en.wikipedia.org/wiki/Compressed\\_earth\\_block](https://en.wikipedia.org/wiki/Compressed_earth_block)

<https://vimeo.com/49864277>

<http://unesdoc.unesco.org/images/0012/001282/128236e.pdf>

[http://www.engineeringtoolbox.com/thermal-conductivity-d\\_429.html](http://www.engineeringtoolbox.com/thermal-conductivity-d_429.html)

<http://www.adeemconsult.com/scope-of-services/earth-construction-consultation/ceb-technique/>

<https://www.poplarnetwork.com/news/compressed-earth-block-construction-turning-soil-sustainable-structure>

UNESCO Auroville Institute

[http://www.earth-auroville.com/compressed\\_stabilised\\_earth\\_block\\_en.php](http://www.earth-auroville.com/compressed_stabilised_earth_block_en.php)

Dwell Earth

<http://dwellearth.com/faq-compressed-earth-block/>

Bergen School

<http://www.dezeen.com/2010/03/12/school-in-chimundo-by-bergen-school-of-architecture-2/>

Άλλες τεχνικές χώματος:

EarthBag building

<http://www.earthbagbuilding.com/articles/openings/openings.htm>

African children's library with rammed

earth walls by BC Architects and Studios

<http://www.dezeen.com/2014/01/14/childrens-library-muyinga-africa-rammed-earth-walls-bc-architects/>

### **Fab Labs**

<https://challenges.openideo.com/challenge/refugee-education/research/the-world-s-first-digital-fabrication-lab-fab-lab-in-a-refugee-camp>

### **άλλα projects**

300\$ shelter challenge

[www.jovoto.com/projects/300house/ideas/12767](http://www.jovoto.com/projects/300house/ideas/12767)

<http://www.tuvie.com/uber-shelter-an-emergency-shelter-in-disastrous-events/>

Better Shelter

<http://www.bettershelter.org/product/>

<http://architizer.com/blog/architecture-step-by-step-makoko-floating-school-by-nle-architects/>

<http://matadornetwork.com/life/tents-future-refugee-camps-around-world/>

[F%84%CE%B7%CE%BD-%CE%B1%CF%86%CF%81%CE%B9%CE%BA%CE%AE-id5687](http://matadornetwork.com/life/tents-future-refugee-camps-around-world/F%84%CE%B7%CE%BD-%CE%B1%CF%86%CF%81%CE%B9%CE%BA%CE%AE-id5687)

<https://mitch-sipus.squarespace.com/design-research/>

<http://www.slideshare.net/msipus/technology-based-development-opportunity-within-dadaab-refugee-camp-kenya-2794195>

[http://innovation.unhcr.org/labs\\_post/refugee-designed-cook-stoves/](http://innovation.unhcr.org/labs_post/refugee-designed-cook-stoves/)

<http://www.he-accelerator.org/#>

<http://www.archdaily.com/565274/winners-announced-for-architecture-for-humanity-vancouver-s-next-big-one-competition>

<http://www.slideshare.net/msipus/sphere-housing-standards-in-dadaab-refugee-camp-2794380>

Elemental's project in Chile

<http://www.archdaily.com/780544/three-years-in-villa-verde-elementals-incremental-housing-project-in-constitucion-chile>

Shigeru Ban

<http://www.designboom.com/architecture/shigeru-ban-architecture-and-humanitarian-activities/>

Πανοπτισμός

<https://el.wikipedia.org/wiki/Panopticon>

<http://worldlandscapearchitect.com/student-project-a-landscape-framework-for-refugee-camps-helen-yu/#.V4eNL7h97IU>

### **Διαχείριση των νερών**

Συστήματα greywater:

<http://verdaus.com/blog/soharuniversity-landscape-irrigation-and-waste-water-treatment/>

<http://www.slideshare.net/RKlingbeil/20140224-r-klingbeilmelkhawandtreatedwwasunconvwrfinal>

[www.yourhome.gov.au/water/wastewater-reuse](http://www.yourhome.gov.au/water/wastewater-reuse)

<http://greywateraction.org/content/about-greywater-reuse/>

<http://www.wikihow.com/Build-a-Rainwater-Collection-System>

[http://www.appropedia.org/The\\_Bottoms\\_wildlife\\_pond\\_greywater\\_plumbing](http://www.appropedia.org/The_Bottoms_wildlife_pond_greywater_plumbing)

Διαχείριση αποβλήτων:

<https://www.septic-tank-supplies.co.uk/index.php?route=product/category&path=69>

<https://www.youtube.com/watch?v=iX0jAn-iNng>

<http://inhabitat.com/8-toilet-designs-that-could-save-millions-of-lives-around-the-world/>

[https://en.wikipedia.org/wiki/Composting\\_toilet](https://en.wikipedia.org/wiki/Composting_toilet)

<http://www.archdaily.com/529934/introducing-potty-girl-the-architect-of-the-future>

## Κατασκευή δικτύων κίνησης

ΠΟΛΕΟΔΟΜΙΑ Vs ΜΕΤΑΦΟΡΕΣ, Βλαστός, Μηλάκης

<https://www.bicyclenetwork.com.au/general/for-government-and-business/2862/>

[https://www.theguardian.com/cities/2016/may/17/superblocks-rescue-barcelona-spain-plan-give-streets-back-residents?CMP=fb\\_a-cities\\_b-gdncities](https://www.theguardian.com/cities/2016/may/17/superblocks-rescue-barcelona-spain-plan-give-streets-back-residents?CMP=fb_a-cities_b-gdncities)

<http://www.ypeka.gr/LinkClick.aspx?fileticket=GpPj2ojia7w%3D&tabid=380&language=el-GR>

<http://inhabitat.com/buy-one-of-these-bikes-and-a-schoolgirl-in-ghana-gets-one-too/>